

Dell™ Latitude™ D630/D630c

사용 설명서

모델 PP18L

주, 주의사항 및 주의



주 : 주는 컴퓨터를 보다 효율적으로 사용하는 데 도움을 주는 중요 정보를 제공합니다.



주의사항 : 주의사항은 하드웨어의 손상 또는 데이터 유실 위험을 설명하며 이러한 문제를 방지할 수 있는 방법을 알려줍니다.



주의 : 주의는 재산상의 피해나 심각한 부상 또는 사망을 유발할 수 있는 위험이 있음을 알려줍니다.

Dell™ n 계열 컴퓨터를 구입한 경우, 이 설명서의 Microsoft® Windows® 운영 체제에 관련된 내용은 적용되지 않습니다.

본 설명서에 수록된 정보는 사전 통보 없이 변경될 수 있습니다.

© 2007–2008 Dell Inc. 저작권 본사 소유.

본 설명서에 사용된 상표 : Dell, DELL 로고, Latitude, ExpressCharge, TravelLite, Strike Zone, Wi-Fi Catcher 및 Client Manager 는 Dell Inc. 의 상표입니다. Core, Active Management Technology, Centrino 및 Intel 은 Intel Corporation 의 등록 상표입니다. Microsoft, Outlook, Windows, Windows Vista 는 미국 및 / 또는 기타 국가 / 지역에서 Microsoft Corporation 의 상표 또는 등록 상표입니다. Bluetooth 는 Bluetooth SIG, Inc. 소유의 등록 상표이며 라이선스 계약에 따라 Dell 에서 사용됩니다. TouchStrip 은 UPEK, Inc. 의 상표입니다. EMC 는 EMC Corporation 의 등록 상표입니다. ENERGY STAR 는 U.S. Environmental Protection Agency 의 등록 상표입니다. ENERGY STAR 파트너로써 Dell Inc. 는 본 제품이 에너지 효율을 위한 ENERGY STAR 지침에 부합함을 알려 드립니다.

본 설명서에서 특정 회사의 표시나 제품 이름을 지칭하기 위해 기타 상표나 상호를 사용할 수도 있습니다. Dell Inc. 는 자사가 소유하고 있는 것 이외에 기타 모든 상표 및 상호에 대한 어떠한 소유권도 없습니다.

모델 PP18L

2008 년 5 월 P/N HN566 Rev. A03

목차

정보 찾기	11
1 컴퓨터 정보	15
전면 모습	15
좌측 모습	19
우측 모습	22
후면 모습	23
밑면 모습	25
2 새 컴퓨터로 정보 전송	27
Microsoft® Windows® XP	27
운영 체제 매체를 사용하여 파일 및 설정 전송 마법사 실행	28
운영 체제 매체를 사용하지 않고 파일 및 설정 전송 마법사 실행	29
Microsoft Windows Vista®	30
Windows Vista 용 사용자 환경 전송 케이블	30
3 전지 사용	31
전지 성능	31
전지 충전 상태 확인	32
Dell™ QuickSet 전지 측정기	32
Microsoft® Windows® 전원 측정기	32
충전 상태 표시기	32
전지 부족 경고	33
전지 전원 절약	33
전원 관리 모드	34
대기 및 절전 모드	34
최대 절전 모드	34
전원 관리 설정 구성	35
전원 옵션 등록 정보에 액세스	35

전지 충전	35
전지 교체	36
전지 보관	36
전지 오류	36
4 키보드 사용	37
숫자 키패드	37
키 조합	38
시스템 기능	38
전지	38
디스플레이 기능	38
전원 관리	38
Microsoft® Windows® 로고 키 기능	39
터치패드	39
터치패드 및 트랙 스틱 사용자 정의	40
트랙 스틱 캡 변경	41
5 디스플레이 사용	43
밝기 조정	43
주변 광선 센서 사용	43
비디오 이미지 전환	44
디스플레이 해상도 및 재생률 설정	45
듀얼 독립형 디스플레이 모드	45
기본 디스플레이 및 보조 디스플레이 전환	46
6 네트워크 설정 및 사용	47
네트워크 또는 광대역 모뎀 케이블 연결	47
Microsoft® Windows® XP 운영 체제의 네트워크 설정	48
Microsoft Windows Vista® 운영 체제에서 네트워크 설정	48
무선 근거리 통신망	48

WLAN 연결을 설정하는 데 필요한 항목	48
무선 네트워크 카드 확인	48
무선 라우터 및 광대역 모뎀을 사용하여 새 WLAN 설정	49
WLAN 에 연결	50
이동 광대역 (또는 무선 광역 통신망)	52
이동 광대역 네트워크 연결을 설정하는 데 필요한 구성요소	52
Dell 이동 광대역 카드 확인	52
이동 광대역 네트워크에 연결	53
Dell™ 이동 광대역 카드 활성화/ 비활성화	53
Dell QuickSet 위치 프로파일러를 통해 네트워크 설정 관리	54
Dell Wi-Fi Catcher™ 네트워크 탐지기	54
Microsoft® Windows® 방화벽	54
7 멀티미디어 사용	55
매체 재생	55
매체 복사	57
매체 복사 방법	57
공 매체 사용	57
유용한 설명	58
볼륨 조정	59
화면 조정	60
Microsoft® Windows® XP 운영 체제	60
Microsoft Windows Vista® 운영 체제	60
8 카드 사용	61
카드 종류	61
PC 카드	61
ExpressCard	61
스마트 카드	61
카드 보호물	61
확장 카드	62
PC 카드 또는 ExpressCard 설치	62
PC 카드	62
ExpressCard	63
카드 또는 보호물 분리	63

9	컴퓨터 보안	65
	보안 케이블 잠금 장치	65
	스마트 카드	66
	스마트 카드 정보	66
	스마트 카드 설치	66
	암호	67
	암호 정보	68
	기본 (또는 시스템) 암호 사용	68
	관리자 암호 사용	69
	하드 드라이브 암호 사용	69
	신뢰할 수 있는 플랫폼 모듈 (TPM)	70
	TPM 기능 활성화	70
	보안 관리 소프트웨어	70
	보안 관리 소프트웨어 활성화	71
	보안 관리 소프트웨어 사용	71
	컴퓨터 추적 소프트웨어	71
	컴퓨터를 분실했거나 도난당한 경우	72
10	컴퓨터 청소	73
	컴퓨터, 키보드 및 디스플레이	73
	터치패드	73
	마우스	74
	광학 마우스가 아닌 마우스 청소	74
	광학 마우스 청소	74
	플로피 드라이브	74
	CD 및 DVD	74

11 문제 해결	75
진단 표시등	75
POST 동안의 진단 표시등 코드	75
Dell™ 기술 업데이트 서비스	77
Dell Diagnostics	77
Dell Diagnostics 사용 시기	77
하드 드라이브에서 Dell Diagnostics 시작	77
Drivers and Utilities 매체에서 Dell Diagnostics 시작	78
Dell Diagnostics 기본 메뉴	79
Dell 지원 유틸리티	80
Dell 지원 유틸리티에 액세스	80
Dell 지원 아이콘 클릭	80
Dell 지원 아이콘 더블 클릭	80
드라이브 문제	81
매체 드라이브 문제	81
CD, CD-RW, DVD 또는 DVD+RW 드라이브 트레이를 꺼낼 수 없는 경우	81
굽히거나 빼걱거리는 이상한 소리가 들리는 경우	82
하드 드라이브 문제	82
전자 우편, 모뎀 및 인터넷 문제	82
오류 메시지	83
IEEE 1394 장치 문제	87
키보드 문제	87
외부 키보드 문제	87
예상치 못한 문자	88
잠금 및 소프트웨어 문제	88
컴퓨터가 시작되지 않는 경우	88
컴퓨터가 응답하지 않는 경우	88
프로그램이 응답하지 않거나 반복해서 충돌하는 경우	88
프로그램이 이전 Microsoft® Windows® 운영 체제용으로 설계된 경우	89
청색 화면이 나타나는 경우	89
기타 소프트웨어 문제	89
메모리 문제	90

네트워크 문제	90
일반	90
무선 근거리 통신망 (WLAN)	90
이동 광대역 (무선 광역 통신망)	91
PC 카드 문제	92
전원 문제	92
컴퓨터에 충분한 전원이 공급되는지 확인	93
도킹 전원 고려사항	93
프린터 문제	93
스캐너 문제	94
사운드 및 스피커 문제	94
내장형 스피커에서 아무 소리도 나지 않는 경우	94
외부 스피커에서 아무 소리도 나지 않는 경우	94
헤드폰에서 아무 소리도 나지 않는 경우	95
터치패드 또는 마우스 문제	95
비디오 및 디스플레이 문제	96
디스플레이에 아무 것도 나타나지 않는 경우	96
디스플레이 내용이 흐려 읽기 어려운 경우	96
디스플레이의 일부분만 읽을 수 있는 경우	97
12 Intel® Active Management Technology	99
13 시스템 설치 프로그램	103
개요	103
시스템 설치 프로그램 화면 보기	104
시스템 설치 프로그램 화면	104
일반적으로 사용하는 옵션	104
부팅 순서 변경	104
프린터 모드 변경	105
COM 포트 변경	105

14	소프트웨어 재설치	107
	드라이버	107
	드라이버란 ?	107
	드라이버 식별	107
	드라이버 및 유틸리티 재설치	108
	하드웨어 문제 해결사 도구 사용	110
	Microsoft Windows XP	110
	Microsoft Windows Vista	111
	운영 체제 복원	111
	Microsoft® Windows® 시스템 복원 사용	111
	운영 체제 매체 사용	113
15	부품 추가 및 교체	115
	시작하기 전에	115
	권장 도구	115
	컴퓨터 끄기	115
	컴퓨터 내부에서 작업하기 전에	116
	연결쇠 덮개	117
	키보드	118
	Bluetooth® 무선 기술을 사용한 내장형 카드	119
	코인 셀 전지	120
	메모리	121
	무선 근거리 통신망 (WLAN) 카드	126
	이동 광대역 카드	129
	가입자 식별 모듈 (SIM) 카드	132
	하드 드라이브	132
	매체 베이	134
	매체 베이 장치 분리	134
	플래시 캐시 모듈 (FCM)	135

16	Dell™ QuickSet	137
17	컴퓨터 휴대.....	139
	컴퓨터 식별	139
	컴퓨터 포장	139
	휴대 설명	140
	기내 휴대.....	140
18	사양.....	141
19	도움말 얻기.....	149
	지원 받기	149
	기술 지원 및 고객 서비스.....	149
	DellConnect.....	149
	온라인 서비스.....	150
	자동 응답 기술 서비스.....	150
	자동 응답 주문 현황 서비스.....	150
	주문 관련 문제	151
	제품 정보	151
	수리 또는 환불을 위한 제품 반환	151
	문의하기 전에	151
	Dell 사에 문의하기	153
20	부록.....	155
	Macrovision 제품 관련 주의사항	155
	용어집	157

정보 찾기

주 : 일부 기능 또는 매체는 선택사항일 수 있으며 구입하신 컴퓨터에는 제공되지 않을 수 있습니다. 일부 국가/지역에서 사용할 수 없는 기능이나 매체도 있습니다.

주 : 추가 정보가 컴퓨터와 함께 제공되기도 합니다.

찾는 정보

- 내 컴퓨터 진단 프로그램
- 내 컴퓨터 드라이버
- 내 장치 설명서
- 노트북 시스템 소프트웨어 (NSS)

- 내 컴퓨터 설치 방법
- 기본 문제 해결 정보
- Dell Diagnostics 실행 방법
- 내 컴퓨터 여는 방법

찾을 위치

Drivers and Utilities 매체

주 : Drivers and Utilities 매체는 선택사항일 수 있으며 해당 컴퓨터에는 제공되지 않을 수 있습니다.

설명서와 드라이버는 컴퓨터에 이미 설치되어 있습니다. 매체를 사용하여 드라이버를 재설치 (108 페이지 "드라이버 및 유틸리티 재설치" 참조) 하거나 Dell Diagnostics(77 페이지 "Dell Diagnostics" 참조) 를 실행할 수 있습니다.



매체에 포함된 추가 정보 파일에는 컴퓨터의 기술 변경사항에 대한 최신 업데이트 및 기술자와 숙련된 사용자를 대상으로 한 고급 기술 참조 자료가 수록되어 있습니다.

주 : 드라이버 및 설명서 업데이트는 support.dell.com 에서 제공합니다.

빠른 참조 안내서

주 : 이 설명서는 선택사항일 수 있으며 해당 컴퓨터에는 제공되지 않을 수 있습니다.



주 : 이 설명서는 support.dell.com 에서 PDF 로 볼 수 있습니다.

찾는 정보

- 보증 정보
- 안전 지침
- 규정 정보
- 인체 공학적 정보
- 최종 사용자 라이선스 계약

찾을 위치

Dell™ 제품 정보 안내



- 서비스 태그 및 특급 서비스 코드
- Microsoft Windows 라이선스 레이블

서비스 태그 및 Microsoft® Windows® 라이선스

이러한 레이블은 컴퓨터에 부착되어 있습니다.



- support.dell.com 을 사용하거나 지원부에 문의할 때 서비스 태그를 사용하여 컴퓨터를 식별합니다.
- 지원부에 문의할 때 특급 서비스 코드를 입력하여 전화 문의가 처리되도록 합니다.

찾는 정보

- 솔루션 — 문제 해결 참조 및 설명, 기술 관련 기사 및 온라인 강좌, 자주 제기되는 질문
- 커뮤니티 — 다른 Dell 고객과 온라인 토론
- 업그레이드 — 메모리, 하드 드라이브, 운영 체제 등 구성요소에 대한 업그레이드 정보
- 고객 관리 — 연락처 정보, 서비스 통화 및 주문 현황, 보증, 수리 정보
- 서비스 및 지원 — 서비스 통화 상태 및 지원 기록, 서비스 계약, 기술 지원부와의 온라인 토론
- Dell 기술 업데이트 서비스 — 컴퓨터 소프트웨어 및 하드웨어 업데이트의 새로운 전자 우편 알림 제공
- 참조 — 컴퓨터 설명서, 내 컴퓨터 구성에 대한 세부사항, 제품 사양 및 백서
- 다운로드 — 인증 드라이버, 패치 및 소프트웨어 업데이트
- 노트북 시스템 소프트웨어 (NSS) — 컴퓨터에 운영 체제를 재설치하는 경우 NSS 유틸리티도 재설치해야 합니다. NSS는 운영 체제에 대한 중요한 업데이트와 프로세서, 광학 드라이브, USB 장치 등에 대한 지원을 제공합니다. NSS는 Dell 컴퓨터의 올바른 작동에 필수적입니다. 이 소프트웨어는 컴퓨터와 운영 체제를 자동으로 감지하여 현재 구성에 적합한 업데이트를 설치합니다.
- 소프트웨어 업그레이드 및 문제 해결 참조 — 자주 제기되는 질문, 핫도픽 및 컴퓨팅 환경의 일반적인 상태

- Windows XP 사용 방법
- 프로그램 및 파일 사용 방법
- 내 바탕 화면 개인 설정 방법

찾을 위치

Dell 지원 웹 사이트 — support.dell.com

주 : 적절한 지원 사이트를 보려면 소재 지역이나 비즈니스 세그먼트를 선택합니다.

노트북 시스템 소프트웨어를 다운로드하려면 :

- 1 support.dell.com 에서 해당 지역 또는 비즈니스 세그먼트를 선택하고 서비스 태그를 입력합니다.
- 2 Drivers & Downloads(드라이버 및 다운로드) 를 선택하고 Go(가기) 를 클릭합니다.
- 3 운영 체제를 클릭하고 키워드 Notebook System Software (노트북 시스템 소프트웨어) 를 검색합니다.

주 : support.dell.com 사용자 인터페이스는 사용자의 선택에 따라 달라집니다.

Dell 지원 유틸리티

Dell 지원 유틸리티는 컴퓨터에 설치된 자동 업그레이드 및 알림 시스템입니다. 이 지원 유틸리티는 컴퓨팅 환경의 상태를 실시간으로 검사하고 소프트웨어 업데이트 및 관련된 자체 지원 정보를 제공합니다. 작업 표시줄의



아이콘을 통해 Dell 지원 유틸리티에 액세스합니다.

Windows 도움말 및 지원 센터

- 1 시작 → 도움말 및 지원을 클릭합니다.
- 2 문제를 설명하는 단어나 구를 입력한 다음, 화살표 아이콘을 클릭합니다.
- 3 문제를 설명해주는 항목을 클릭합니다.
- 4 화면의 지시사항을 따릅니다.

찾는 정보

- 네트워크 작동, 전원 관리 마법사, 바로 가기 키 및 기타 Dell QuickSet 에서 제어되는 항목에 대한 정보
- 내 운영 체제 재설치 방법

찾을 위치

Dell QuickSet 도움말

QuickSet 도움말을 보려면 Microsoft® Windows® 작업 표시줄에 있는 QuickSet 아이콘을 마우스 오른쪽 단추로 클릭합니다.

Dell QuickSet 에 대한 자세한 내용은 137 페이지 지 "Dell™ QuickSet" 를 참조하십시오.

운영 체제 매체

주: 운영 체제 매체는 선택사항일 수 있으며 해당 컴퓨터에 제공되지 않을 수 있습니다.

구입하신 컴퓨터에는 이미 운영 체제가 설치되어 있습니다. 운영 체제를 재설치하려면 **운영 체제** 매체를 사용합니다 (113 페이지 "Windows 재설치" 참조).



운영 체제를 다시 설치한 후, 선택사항인 **Drivers and Utilities** 매체를 사용하여 해당 컴퓨터와 함께 제공된 장치용 드라이버를 다시 설치합니다.

운영 체제 제품 키 레이블은 컴퓨터에 부착되어 있습니다.

주: 매체의 색상은 주문

한 운영 체제에 따라 달라집니다.

시스템 관리 설명서

주: iAMT 는 iAMT 기능이 있는 Dell™ Latitude™ D630c 컴퓨터에만 사용할 수 있습니다.

시스템 관리 설명서를 보려면 support.dell.com 을 참조하십시오.

- Intel® Active Management Technology(iAMT) 기능 및 관리

컴퓨터 정보







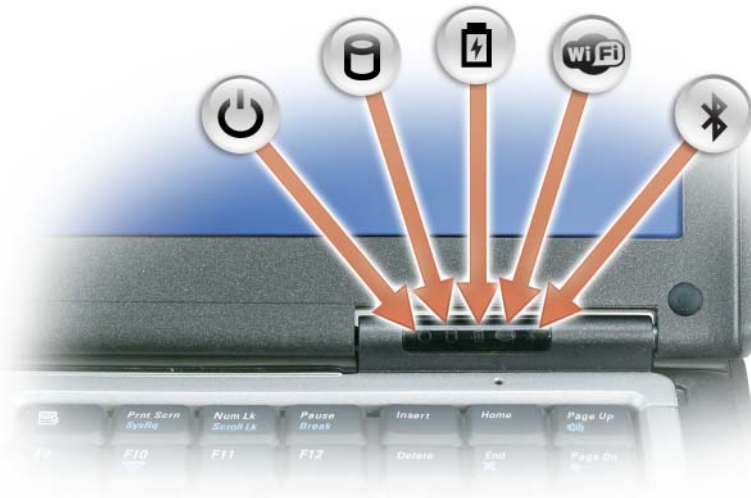

전면 모습



1	디스플레이 래치	2	디스플레이	3	전원 단추
4	장치 상태 표시등	5	키보드	6	터치패드
7	지문 판독기 (선택사양)	8	터치패드 단추 / 트랙 스틱 단추	9	트랙 스틱
10	키보드 상태 표시등	11	볼륨 제어 단추	12	주변 광선 센서
13	음소거 단추				

장치 상태 표시등



	표시등은 컴퓨터를 켜고 컴퓨터가 전원 관리 모드에 있을 때 깜박입니다.
	컴퓨터가 데이터를 읽거나 쓰는 작업을 수행할 때 켜집니다.
	주의사항 : 데이터 유실을 방지하려면  표시등이 깜박이는 동안에 컴퓨터를 종료하지 마십시오.
	전지 충전 상태를 표시하기 위해 계속 켜져 있거나 깜박입니다.
	무선 장치가 활성화될 경우 켜집니다.
	Bluetooth® 무선 기술이 활성화될 경우 켜집니다. Bluetooth 무선 기술을 활성화 또는 비활성화하려면 무선 스위치를 "켜기" 위치로 이동합니다. 자세한 내용은 20 페이지 "무선 스위치" 를 참조하십시오. 주 : Bluetooth 무선 기술은 컴퓨터의 선택사양인 기능이기 때문에 컴퓨터와 함께 Bluetooth 무선 기술을 주문한 경우에만  아이콘이 켜집니다. 자세한 내용은 Bluetooth 무선 기술과 함께 제공된 설명서를 참조하십시오.

컴퓨터가 전원 콘센트에 연결되어 있는 경우에  표시등은 다음과 같이 동작합니다.

- 녹색등이 켜진 경우 : 전지를 충전하는 중입니다.
- 녹색등이 깜박이는 경우 : 전지가 거의 충전된 상태입니다.
- 표시등이 꺼진 경우 : 전지가 충분히 충전되었습니다 (또는 외부 전원이 전지를 충전할 수 없음).

컴퓨터가 전지로 작동하는 경우  표시등은 다음과 같이 동작합니다.

- 표시등이 꺼진 경우 : 전지가 충분히 충전된 상태나 컴퓨터의 전원이 꺼져 있는 상태입니다.
- 주황색등이 깜박이는 경우 : 전지 충전량이 부족합니다.
- 주황색등이 켜진 경우 : 전지 충전량이 매우 부족합니다.

디스플레이 — 디스플레이에 대한 자세한 내용은 43 페이지 "디스플레이 사용" 을 참조하십시오.

디스플레이 래치 — 디스플레이를 닫은 상태로 유지합니다.



디스플레이 래치 단추 — 이 단추를 눌러 디스플레이 래치를 해제하고 디스플레이를 엽니다.

키보드 — 키보드에는 숫자 키패드 및 Microsoft® Windows® 로고 키가 포함됩니다. 지원되는 키보드 바로 가기 키에 대한 내용은 37 페이지 "키보드 사용" 을 참조하십시오.

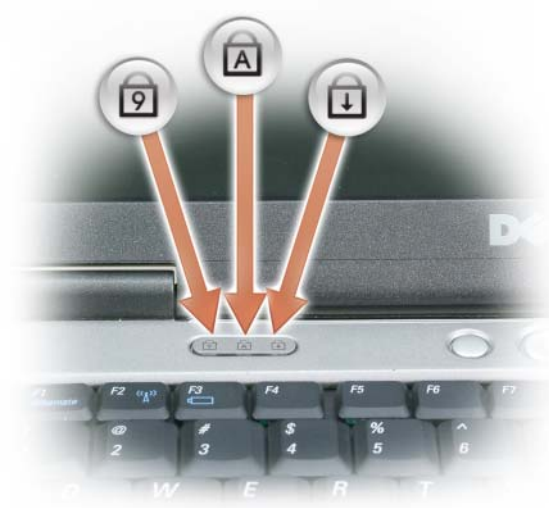
키보드 상태 표시등



키보드 위의 녹색 표시등은 다음을 나타냅니다.

-  숫자 키패드가 활성화될 경우 켜집니다.
-  대문자 기능이 활성화될 경우 켜집니다.
-  스크롤 잠금 기능이 활성화될 경우 켜집니다.

전원 단추 — 컴퓨터를 시작하거나, 전원 관리 모드를 시작하거나 종료하려면 전원 단추를 누릅니다.

 **주의사항**: 데이터 유실을 방지하려면 전원 단추를 누르는 대신 컴퓨터 종료를 수행합니다.

지문 판독기 (선택사양) — Dell™ 컴퓨터 보안 유지를 도와줍니다. 손가락을 판독기 위에 대면 판독기는 사용자의 유일한 지문을 사용하여 사용자 신분을 인증합니다. 지문 판독기를 제어하는 보안 관리 소프트웨어를 활성화하고 사용하는 방법에 대한 내용은 70 페이지 "보안 관리 소프트웨어"를 참조하십시오.

주변 광선 센서 — 환경 광선을 감지하고 디스플레이 백라이트를 자동적으로 증가 또는 감소하여 저광선 및 고광선 환경을 보완합니다. <Fn> 키 및 왼쪽 화살표 키를 눌러 센서를 활성화 또는 비활성화합니다 (43 페이지 "주변 광선 센서 사용" 참조).

 **주**: 컴퓨터가 AC 전원에 연결된 경우 주변 광선 센서는 비활성화됩니다.

좌측 모습

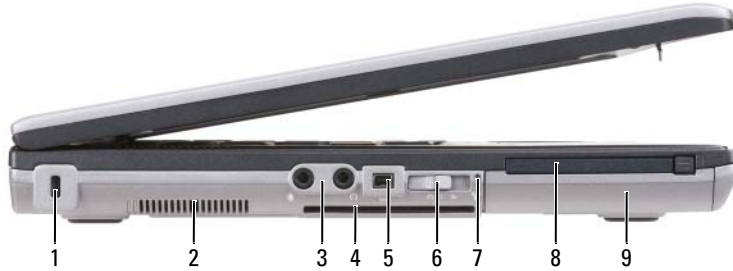

1	보안 케이블 슬롯	2	공기 환풍구	3	오디오 커넥터 (2 개)
4	스마트 카드 슬롯 (보호물 포함)	5	1394 커넥터	6	무선 스위치
7	Wi-Fi Catcher™ 표시등	8	PC 카드 슬롯	9	하드 드라이브

공기 환풍구 — 컴퓨터 과열을 방지하기 위해 내부 팬을 사용하여 환풍구로 공기 흐름을 생성합니다.

⚠ 주의: 공기 환풍구를 막거나 환풍구에 물체를 밀어넣거나 먼지가 쌓이는 것을 방지합니다. 작동 중인 Dell 컴퓨터를 닫힌 가방과 같은 공기가 유통되지 않는 공간에 보관하지 마십시오. 공기 흐름을 막으면 컴퓨터 손상 또는 화재가 발생할 수 있습니다.

🔊 주: 컴퓨터에서 열이 발생하기 시작하면 팬을 가동합니다. 팬에서 발생하는 소음은 정상이며 팬이나 컴퓨터에 고장이 난 것은 아닙니다.

보안 케이블 슬롯 — 시중에서 판매하는 도난 방지 장치를 컴퓨터에 장착하도록 합니다 (65 페이지 "보안 케이블 잠금 장치" 참조).

오디오 커넥터



헤드폰이나 스피커를  커넥터에 장착합니다.

마이크로폰을  커넥터에 장착합니다.

스마트 카드 슬롯 (보호물 포함) — 하나의 스마트 카드를 지원합니다. 스마트 카드는 보안 기능 및 데이터 저장을 포함하는 다양한 기능을 제공합니다. 보호물은 스마트 카드가 스마트 카드 슬롯에 설치되지 않을 경우 외부 물체가 컴퓨터 내부에 들어오는 것을 방지합니다. 보호물 분리에 대한 자세한 내용 및 지시사항은 61 페이지 "스마트 카드"를 참조하십시오.

무선 스위치 — Dell QuickSet 을 통해 활성화된 경우 이 스위치를 사용하여 주변의 무선 LAN(WLAN) 을 검색할 수 있습니다. 이 스위치를 사용하여 WLAN 카드 및 Bluetooth 무선 기술을 사용한 내장형 카드와 같은 무선 장치를 신속히 끄거나 켤 수도 있습니다 (54 페이지 "Dell Wi-Fi Catcher™ 네트워크 탐지기" 참조).

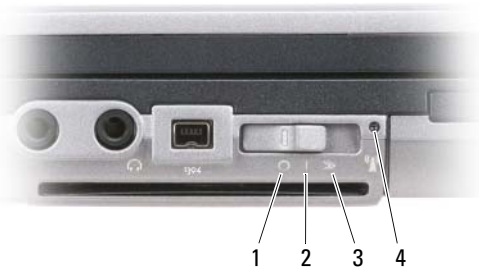

1	"끄기" 위치	무선 장치를 비활성화합니다.
2	"켜기" 위치	무선 장치를 활성화합니다.
3	"모멘터리" 위치	WLAN 네트워크를 검색합니다 (54 페이지 "Dell Wi-Fi Catcher™ 네트워크 탐지기" 참조).
4	Wi-Fi Catcher 표시등	

Wi-Fi CATCHER™ 표시등 — 표시등은 다음과 같이 동작합니다.

- 녹색등이 깜박이는 경우 : 네트워크를 검색하는 중입니다.
- 녹색등이 켜진 경우 : 강한 네트워크를 발견했습니다.
- 황색등이 켜진 경우 : 약한 네트워크를 발견했습니다.
- 황색등이 깜박이는 경우 : 오류입니다.
- 표시등이 꺼진 경우 : 발견된 신호가 없습니다.

주 : Dell Wi-Fi Catcher 네트워크 탐지기 표시등은 컴퓨터가 꺼지고 시스템 설치 프로그램에서 무선 네트워킹을 활성화하는 경우에만 나타납니다. Microsoft Windows 운영 체제에서 작업하는 동안에 표시등은 켜지지 않도록 설계되었습니다.

PC 카드 슬롯 — 모뎀 또는 네트워크 어댑터와 같은 하나의 PC 카드를 지원합니다. 컴퓨터는 슬롯에 보호물이 설치된 상태로 제공되어 카드가 설치되지 않을 경우 외부 물체가 컴퓨터 내부에 들어오는 것을 방지합니다 (61 페이지 "카드 종류" 참조).

주 : 해당 컴퓨터에는 ExpressCard 슬롯이 없습니다. ExpressCard 를 사용하려면 PC 카드 슬롯에 어댑터를 사용합니다.

하드 드라이브 — 소프트웨어 및 데이터를 저장합니다.

우측 모습



- 1 매체 베이의 광학 드라이브 2 매체 베이 장치 분리 래치 3 USB 커넥터 (2)

매체 베이 — 플로피 또는 광학 드라이브, 두 번째 전지, 두 번째 하드 드라이브 또는 Dell TravelLite™ 모듈을 지원합니다 (55 페이지 "멀티미디어 사용" 참조).

장치 분리 래치 — 분리 래치를 눌러 매체 베이에 설치된 장치를 꺼냅니다.

USB 커넥터

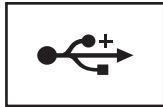

마우스, 키보드 또는 프린터와 같은 USB 장치를 연결합니다.

후면 모습

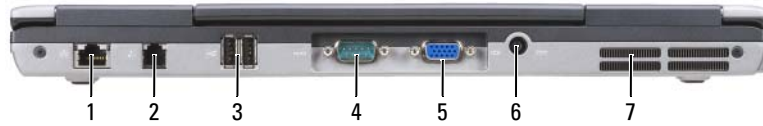

1	네트워크 커넥터 (RJ-45)	2	모뎀 커넥터 (RJ-11)	3	USB 커넥터 (2)
4	직렬 커넥터	5	비디오 커넥터	6	AC 어댑터 커넥터
7	공기 환풍구				

⚠ 주의 : 공기 환풍구를 막거나 환풍구에 물체를 밀어넣거나 먼지가 쌓이는 것을 방지합니다. 작동 중인 컴퓨터를 닫힌 가방과 같은 공기가 유통되지 않는 공간에 보관하지 마십시오. 공기 흐름을 막으면 컴퓨터 손상 또는 화재가 발생할 수 있습니다.

네트워크 커넥터 (RJ-45)



주의사항 : 네트워크 커넥터는 모뎀 커넥터보다 약간 큼니다. 컴퓨터 손상을 방지하려면 전화선을 네트워크 커넥터에 연결하지 마십시오.

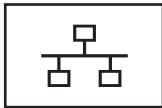

네트워크에 컴퓨터를 연결합니다. 커넥터 옆에 있는 두 표시등은 유선 네트워크 연결의 상태 및 작동을 표시합니다.

네트워크 어댑터 사용에 대한 내용은 컴퓨터와 함께 제공된 장치 사용 설명서를 참조하십시오.

모뎀 커넥터 (RJ-11)



전화선을 모뎀 커넥터에 연결합니다.

모뎀 사용에 대한 내용은 컴퓨터와 함께 제공된 온라인 모뎀 설명서를 참조하십시오 (11 페이지 "정보 찾기" 참조).

USB 커넥터

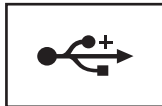

마우스, 키보드 또는 프린터와 같은 USB 장치를 연결합니다.

직렬 커넥터



마우스 또는 휴대용 장치와 같은 직렬 장치를 연결합니다.

비디오 커넥터

모니터와 같은 비디오 장치를 연결합니다.



AC 어댑터 커넥터

AC 어댑터를 컴퓨터에 연결합니다.



AC 어댑터는 AC 전원을 컴퓨터에서 사용하는 DC 전원으로 변환합니다. 컴퓨터가 켜져 있거나 꺼져 있을 때 AC 어댑터를 컴퓨터에 연결할 수 있습니다.

⚠ 주의 : AC 어댑터는 세계 각지의 전원 콘센트와 함께 사용할 수 있습니다. 그러나, 전원 커넥터 및 전원 스트립은 국가 / 지역마다 다릅니다. 호환되지 않는 케이블을 사용하거나 케이블을 전원 스트립이나 전원 콘센트에 잘못 연결하면 화재가 발생하거나 장치가 손상될 수 있습니다.

➡ 주의사항 : 컴퓨터에서 AC 어댑터 케이블을 분리할 때, 케이블을 잡지 말고 커넥터를 잡습니다. 그런 다음 케이블이 손상되지 않도록 조심스럽게 단단히 잡아 당깁니다. AC 어댑터 케이블을 감쌀 때 케이블이 손상되지 않도록 AC 어댑터의 커넥터 각도에 맞춥니다.

공기 환풍구 — 컴퓨터 과열을 방지하기 위해 내부 팬을 사용하여 환풍구로 공기 흐름을 생성합니다.

⚠ 주의 : 공기 환풍구를 막거나 환풍구에 물체를 밀어넣거나 먼지가 쌓이는 것을 방지합니다. 작동 중인 컴퓨터를 닫힌 가방과 같은 공기가 유통되지 않는 공간에 보관하지 마십시오. 공기 흐름을 막으면 컴퓨터 손상 또는 화재가 발생할 수 있습니다.

밑면 모습

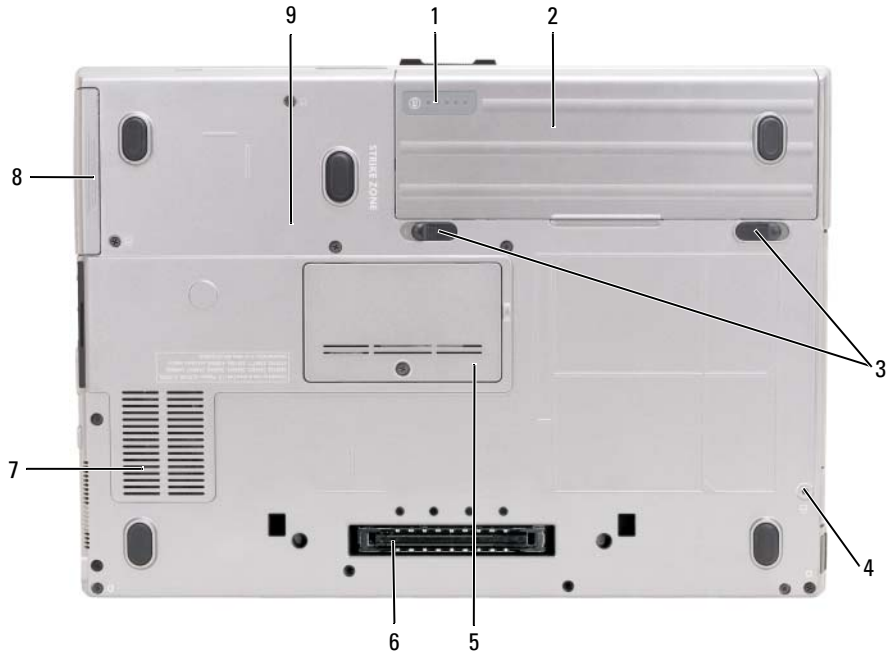

1 전지 충전 상태 표시기 / 전지 상태 표시기	2 전지	3 전지 베이 분리 래치 (2)
4 장치 잠금 나사 (있는 경우)	5 메모리 모듈 덮개	6 도킹 장치 커넥터
7 공기 환풍구	8 하드 드라이브	9 장치 잠금 나사

전지 충전 상태 표시기 / 전지 상태 표시기 — 전지 충전 상태에 대한 정보를 제공합니다 (32 페이지 "전지 충전 상태 확인" 참조).

전지 — 전지를 설치하면 전원 콘센트에 연결하지 않고도 컴퓨터를 사용할 수 있습니다 (31 페이지 "전지 사용" 참조).

전지 베이 분리 래치 — 전지를 분리합니다 (지시사항은 36 페이지 "전지 교체" 참조).

장치 잠금 나사 — 메모리 모듈 덮개가 있는 경우 광학 드라이브와 같은 장치를 제자리에 잠급니다.

도킹 장치 커넥터 — 컴퓨터를 도킹 장치에 연결하도록 합니다. 자세한 내용은 도킹 장치와 함께 Dell 제공된 설명서를 참조하십시오.

메모리 모듈 덮개 — 두 번째 메모리 모듈 커넥터 (DIMMB) 를 포함하는 부분을 보호합니다 (121 페이지 "메모리" 참조).

공기 환풍구 — 컴퓨터 과열을 방지하기 위해 내부 팬을 사용하여 팬 공기 환풍구로 공기 흐름을 생성합니다.

새 컴퓨터로 정보 전송

운영 체제 마법사를 사용하여 한 컴퓨터에서 다른 컴퓨터로 파일 및 기타 데이터를 전송하는 데 도움을 줄 수 있습니다. 지시사항은 컴퓨터에서 실행되는 운영 체제에 해당하는 다음 항목을 참조하십시오.

Microsoft® Windows® XP

Microsoft Windows XP 운영 체제는 파일 및 설정 전송 마법사를 통해 원본 컴퓨터에서 새 컴퓨터로 데이터를 이동합니다. 다음과 같은 데이터를 전송할 수 있습니다.

- 전자 우편 메시지
- 도구 모음 설정
- 창 크기
- 인터넷 즐겨찾기

네트워크, 직렬 연결 또는 기록 가능 CD 와 같은 이동식 매체를 통해 데이터를 새 컴퓨터로 전송할 수 있습니다.



주: 직렬 케이블을 양쪽 컴퓨터의 입 / 출력 (I/O) 포트에 직접 연결하여 이전의 컴퓨터에서 새 컴퓨터로 정보를 전송할 수 있습니다. 직렬 연결을 통해 데이터를 전송하려면 제어판에서 네트워크 연결 유틸리티에 액세스하여 고급 연결을 설정하고 호스트 컴퓨터 및 게스트 컴퓨터를 지정하는 등 추가 구성 단계를 수행해야 합니다.

두 컴퓨터간의 직접 케이블 연결을 설치하는 데 관한 지침은 **Windows XP 에서 두 컴퓨터 간의 직접 케이블 연결을 설치하는 방법**이라는 제목의 Microsoft 기술 자료 문서 87uArticle #305621 을 참조하십시오. 이 정보는 일부 국가 / 지역에서는 사용하지 못할 수 있습니다.

정보를 새 컴퓨터에 전송하려면 파일 및 설정 전송 마법사를 실행해야 합니다. 선택사항의 **운영 체제** 매체를 이 절차에 사용하거나 파일 및 설정 전송 마법사를 사용하여 마법사 디스크를 만들 수도 있습니다.

운영 체제 매체를 사용하여 파일 및 설정 전송 마법사 실행

 **주:** 이 절차에는 **운영 체제** 매체가 필요합니다. 이 매체는 선택사항이며 일부 컴퓨터에는 제공되지 않을 수 있습니다.

파일 전송을 위해 컴퓨터를 준비하려면 :

- 1 파일 및 설정 전송 마법사를 시작합니다.
- 2 파일 및 설정 전송 마법사 시작 화면이 나타나면 **다음**을 클릭합니다.
- 3 어떤 컴퓨터입니까? 화면에서 **새 컴퓨터**를 선택하고 **다음**을 클릭합니다.
- 4 Windows XP CD를 갖고 계십니까? 화면에서 **Windows XP CD에 있는 마법사 사용**을 클릭하고 **다음**을 클릭합니다.
- 5 이전 컴퓨터로 가십시오 화면이 나타나면 이전 또는 원본 컴퓨터로 이동합니다. 이 때, **다음**을 클릭하지 **마십시오**.

이전 컴퓨터의 데이터를 복사하려면 :

- 1 이전 컴퓨터에 Windows XP **운영 체제** 매체를 넣습니다.
- 2 Microsoft Windows XP 시작 화면에서 **추가 작업 수행**을 클릭합니다.
- 3 원하는 작업을 선택하십시오 화면에서 **파일 및 설정 전송**을 클릭합니다.
- 4 파일 및 설정 전송 마법사 시작 화면이 나타나면 **다음**을 클릭합니다.
- 5 어떤 컴퓨터입니까? 화면에서 **이전 컴퓨터**를 선택하고 **다음**을 클릭합니다.
- 6 전송 방법 선택 화면에서 원하는 전송 방법을 선택합니다.
- 7 무엇을 전송하시겠습니까? 화면에서 전송하고자 하는 항목을 선택하고 **다음**을 클릭합니다. 정보가 복사되면 **수집 단계 완료** 화면이 나타납니다.
- 8 **마침**을 클릭합니다.

새 컴퓨터로 데이터를 전송하려면 :

- 1 새 컴퓨터에서 **이제 이전 컴퓨터로 가십시오** 화면이 나타나면 **다음**을 클릭합니다.
- 2 **파일 및 설정이 어디에 있습니까?** 화면에서 사용자가 선택한 설정 및 파일 전송 방법을 선택하고 **다음**을 클릭합니다.
마법사가 수집된 파일 및 설정을 읽은 다음 새 컴퓨터에 적용합니다.
모든 설정 및 파일이 적용되면 **마침** 화면이 나타납니다.
- 3 **마침**을 클릭한 다음 새 컴퓨터를 재시작합니다.

운영 체제 매체를 사용하지 않고 파일 및 설정 전송 마법사 실행

운영 체제 매체를 사용하지 않고 파일 및 설정 전송 마법사를 실행하려면 이동식 매체에 이미지 파일을 백업하는 데 필요한 마법사 디스크를 만들어야 합니다.

마법사 디스크를 만들기 위해서는 Windows XP 가 설치되어 있는 새 컴퓨터에서 다음 단계를 수행합니다.

- 1 시작 → 파일 및 설정 전송 마법사를 클릭합니다.
- 2 파일 및 설정 전송 마법사 시작 화면이 나타나면 다음을 클릭합니다.
- 3 어떤 컴퓨터입니까? 화면에서 새 컴퓨터 → 다음을 클릭합니다.
- 4 Windows XP CD를 갖고 계십니까? 화면에서 다음 드라이브에 마법사 디스크 만들기 → 다음을 클릭합니다.
- 5 쓰기 가능한 CD 와 같은 이동식 매체를 삽입하고 확인을 클릭합니다.
- 6 디스크가 만들어지고 이제 이전 컴퓨터로 가십시오 메시지가 나타나면 다음을 클릭하지 마십시오.
- 7 이전 컴퓨터로 갑니다.

이전 컴퓨터의 데이터를 복사하려면 :

- 1 이전 컴퓨터에 마법사 디스크를 삽입합니다.
- 2 시작 → 실행을 클릭합니다.
- 3 실행 창의 열기 필드에서 fastwiz(해당 이동식 매체에 있음) 의 경로를 찾고 확인을 클릭합니다.
- 4 파일 및 설정 전송 마법사 시작 화면이 나타나면 다음을 클릭합니다.
- 5 어떤 컴퓨터입니까? 화면에서 이전 컴퓨터 → 다음을 클릭합니다.
- 6 전송 방법 선택 화면에서 원하는 전송 방법을 선택합니다.
- 7 무엇을 전송하시겠습니까? 화면에서 전송하고자 하는 항목을 선택하고 다음을 클릭합니다.
정보가 복사되면 수집 단계 완료 화면이 나타납니다.
- 8 마침을 클릭합니다.

새 컴퓨터로 데이터를 전송하려면 :

- 1 새 컴퓨터에서 이제 이전 컴퓨터로 가십시오 화면이 나타나면 다음을 클릭합니다.
- 2 파일 및 설정이 어디에 있습니까? 화면에서 사용자가 선택한 설정 및 파일 전송 방법을 선택하고 다음을 클릭합니다. 화면의 지시사항을 따릅니다.
마법사가 수집된 파일 및 설정을 읽은 다음 새 컴퓨터에 적용합니다.
모든 설정 및 파일이 적용되면 마침 화면이 나타납니다.
- 3 마침을 클릭한 다음 새 컴퓨터를 재시작합니다.

 주 : 이 절차에 대한 자세한 내용을 보려면 support.dell.com 에서 문서 #PA1089586(Microsoft® Windows® XP 운영 체제를 사용하여 이전 컴퓨터에서 새 Dell 컴퓨터로 파일을 전송하는 방법) 을 찾아봅니다.

 주 : Dell™ 기술 자료 문서를 사용할 수 없는 국가/지역도 있습니다.

Microsoft Windows Vista®

Windows Vista 용 사용자 환경 전송 케이블

- 1 Windows Vista 응용프로그램 소프트웨어 매체용 사용자 환경 전송 케이블을 전송할 데이터가 있는 컴퓨터에 연결합니다.
- 2 전송 케이블을 연결하라는 메시지가 표시될 때까지 화면에 나타나는 지침을 따릅니다.
- 3 사용자 환경 전송 케이블을 원본 컴퓨터에 연결합니다.
장치 옵션을 선택하라는 메시지가 표시됩니다.
- 4 사용자 환경 전송 케이블의 다른 한 끝을 대상 컴퓨터에 연결하라는 메시지가 표시될 때까지 계속 수행합니다.
화면에서 연결이 설정되었다고 알려줍니다.
- 5 전송할 데이터가 있는 컴퓨터에서 화면에 표시되는 지침에 따라 전송할 설정과 파일을 선택합니다.
- 6 그러면 파일 전송 준비가 완료되었음을 알려주는 화면이 나타납니다.
- 7 대상 컴퓨터에서 전송 진행 상태를 보면서 전송이 완료될 때까지 기다립니다.
- 8 단기를 선택합니다.
컴퓨터를 재시작하라는 메시지가 표시됩니다.
- 9 예를 선택합니다.
컴퓨터가 재부팅되고 전송이 완료됩니다.

전지 사용

전지 성능

 **주:** 컴퓨터에 대한 Dell 보증 정보는 **제품 정보 안내** 또는 컴퓨터와 함께 제공된 별도의 보증서를 참조하십시오.

최적의 컴퓨터 성능과 BIOS 설정을 유지하기 위해 항상 주 전지가 설치된 상태에서 Dell™ 휴대용 컴퓨터를 작동합니다. 전지 베이는 하나의 전지가 표준 장비로 제공됩니다.

 **주:** 전지가 완전히 충전되어 있지 않을 수 있으므로, 컴퓨터를 처음 사용할 때는 AC 어댑터로 새 컴퓨터를 전원 콘센트에 연결합니다. 최적의 결과를 얻으려면 전지가 완전히 충전될 때까지 컴퓨터를 AC 어댑터로 작동합니다. 전지 충전 상태를 보려면 전원 옵션에서 전원 측정기를 확인합니다 (35 페이지 "전원 옵션 등록 정보에 액세스" 참조).

전지 작동 시간은 작동 조건에 따라 달라질 수 있습니다. 매체 베이에 선택사양인 보조 전지를 설치하면 작동 시간이 크게 늘어납니다.

 **주:** 전지 작동 시간 (전지가 충전 상태를 유지할 수 있는 시간)은 시간이 지나면서 감소합니다. 전지를 사용하는 횟수 및 사용 조건에 따라 컴퓨터 사용 중 새 전지를 구입해야 할 수 있습니다.

 **주:** CD 또는 DVD에 기록하는 작업을 수행할 경우에는 컴퓨터를 전원 콘센트에 연결하는 것이 좋습니다. 다음과 같은 작업을 수행하면 작동 시간이 현저하게 줄어듭니다.

- 광학 드라이브를 사용할 경우
- 무선 통신 장치, PC 카드, 매체 메모리 카드 또는 USB 장치를 사용할 경우
- 디스플레이 밝기를 높게 설정하고, 3D 화면 보호기 또는 복합 3D 그래픽 응용프로그램과 같이 많은 전력을 필요로 하는 프로그램을 사용할 경우
- 최대 성능 모드로 컴퓨터를 실행할 경우 전원 관리 설정 구성에 사용할 수 있는 Windows 전원 옵션 등록 정보 또는 Dell QuickSet에 액세스하는 데 대한 내용은 35 페이지 "전원 관리 설정 구성"을 참조하십시오.



전지를 컴퓨터에 삽입하기 전에 전지 충전 상태를 확인할 수 있습니다. 전지 충전 상태가 낮을 때 경고하도록 전원 관리 옵션을 설정할 수도 있습니다.

 **주의:** 호환되지 않는 전지를 사용하면 화재나 폭발의 위험이 증가합니다. 전지는 Dell사에서 구입한 호환 가능한 전지로만 교체합니다. 해당 전지는 Dell 컴퓨터에서 작동하도록 설계되었습니다. 다른 컴퓨터의 전지를 이 컴퓨터에 사용하지 마십시오.

 **주의:** 전지를 일반 가정용 쓰레기와 함께 버리지 마십시오. 전지가 수명을 다하면 해당 지역의 쓰레기 처리 담당 직원이나 환경 부서 직원에게 리튬 이온 전지 처리 방법에 대해 문의합니다. 제품 정보 안내의 "전지 처리"를 참조하십시오.

! 주의 : 전지를 잘못 사용하면 화재 또는 화상을 입을 수 있는 위험이 높아집니다. 전지에 구멍을 내거나, 태우거나, 분해하거나, 65°C(149°F) 이상의 온도에 노출되게 하지 마십시오. 전지는 어린이의 손이 닿지 않는 곳에 보관합니다. 손상되었거나 전해액이 새는 전지는 특히 주의해서 취급합니다. 손상된 전지에서 전해액이 새 수 있으며 이로 인해 부상을 입거나 장치가 손상될 수 있습니다.

전지 충전 상태 확인



Dell QuickSet 전지 측정기, Microsoft Windows 전원 측정기 창 및 전지 측정기 아이콘 ( 또는 ), 전지 충전 상태 표시기, 전지 상태 표시기 및 전지 부족 경고는 전지 충전에 대한 정보를 제공합니다.

Dell™ QuickSet 전지 측정기

Dell QuickSet 가 설치된 경우 <Fn><F3> 키 조합을 눌러 QuickSet 전지 측정기를 표시합니다. 전지 측정기는 컴퓨터 전지의 상태, 전지 수명, 충전량 레벨 및 충전 완료 시간을 표시합니다.

QuickSet 에 대한 자세한 내용을 보려면 작업 표시줄의 QuickSet 아이콘을 마우스 오른쪽 단추로 클릭하고 **도움말**을 클릭합니다.

Microsoft® Windows® 전원 측정기

Windows 전원 측정기는 남아 있는 전지의 충전량을 표시합니다. 전원 측정기를 확인하려면 작업 표시줄의 전지 측정기 아이콘 ( 또는 ) 을 더블 클릭합니다.

컴퓨터가 전원 콘센트에 연결되어 있는 경우  아이콘이 나타납니다.

충전 상태 표시기

전지 충전 상태 표시기의 상태 단추를 한 번 누르거나 **누르고 있으면서** 다음 사항을 확인할 수 있습니다.

- 전지 충전 상태 (상태 단추를 눌렀다 **놓아** 확인)
- 전지 수명 (상태 단추를 **누르고 있으면서** 확인)

전지 작동 시간은 주로 전지 충전 횟수에 따라 결정됩니다. 전지를 수백 번 충전 및 방전하면 충전량이 줄어들거나 전지 수명이 짧아집니다. 즉 전지가 "충전됨" 상태로 표시되기는 하지만 충전 용량 (수명) 은 줄어드는 것입니다.

전지 충전 상태 확인

전지 충전 상태를 확인하려면 전지 충전 상태 표시기의 상태 단추를 **눌렀다 놓아** 충전량 레벨 표시등을 켭니다. 표시등 하나가 전체 전지 충전량의 약 20% 를 나타냅니다. 예를 들면, 전지 충전량이 80% 정도 남아 있는 경우 4 개의 표시등이 켜집니다. 표시등이 하나도 켜지지 않으면 전지가 방전된 상태입니다.

전지 상태 확인

 **주 :** 전지 상태를 확인하는 방법은 아래 설명과 같이 전지의 충전 상태 표시기를 사용하거나 Dell QuickSet 의 전지 측정기를 사용하는 두 가지 방법이 있습니다. QuickSet 에 대한 내용을 보려면 작업 표시줄의 아이 콘을 마우스 오른쪽 단추로 클릭하고 **도움말**을 클릭합니다.

충전 상태 표시기로 전지 수명을 확인하려면 전지 충전 상태 표시기의 상태 단추를 **누른 채**로 3 초 이상 기다립니다. 표시등이 켜지지 않으면 전지의 상태가 양호하고 원래 충전 용량의 80% 이상을 사용할 수 있음을 의미합니다. 표시등 개수로 충전량의 감소를 나타냅니다. 5 개의 표시등이 켜지면 남은 충전 용량이 60% 미만이며 전지 교체를 고려해야 합니다. 전지 작동 시간에 대한 자세한 내용은 32 페이지 " 충전 상태 표시기 " 를 참조하십시오.

전지 부족 경고

 **주의사항 :** 데이터 유실 또는 손상을 방지하려면 전지 부족 경고가 표시되는 즉시 작업을 저장합니다. 그런 다음 컴퓨터를 전원 콘센트에 연결하거나 매체 베이에 두 번째 전지를 설치합니다. 전지가 완전히 방전 되면 자동으로 최대 절전 모드를 시작합니다.

팝업 창이 나타나면서 전지 충전량이 대략 90% 소모되었음을 경고합니다. 2 개의 전지가 설치된 경우 전지 부족 경고는 총 전지 충전량의 약 90% 가 소모되었음을 의미합니다. 전지 충전량이 너무 낮 으면 컴퓨터는 최대 절전 모드로 전환됩니다.

QuickSet 또는 **전원 옵션 등록 정보** 창에서 전지 상태 경보를 변경할 수 있습니다. QuickSet 또는 **전원 옵션 등록 정보** 창에 액세스하는 데 대한 내용은 35 페이지 " 전원 관리 설정 구성 " 을 참조하십시오.

전지 전원 절약

전지 전원을 절약하려면 다음 절차를 수행합니다.

- 전지 수명은 주로 전지 사용 횟수와 충전 횟수에 의해 결정되므로 가능하면 컴퓨터를 전원 콘센트에 연결합니다.
- 오랫동안 컴퓨터를 사용하지 않을 경우 컴퓨터를 대기 모드 또는 최대 절전 모드에 있도록 합니다. 34 페이지 " 전원 관리 모드 " 를 참조하십시오.
- 전원 관리 마법사 또는 **전원 옵션 등록 정보** 창을 사용해 옵션을 선택하여 컴퓨터의 전원 사용을 최적화합니다. 전원 단추를 누르거나 디스플레이를 닫거나 <Fn><Esc> 키 조합을 누를 때 옵션이 변경되도록 설정할 수 있습니다.

 **주 :** 전지 전원 절약에 대한 내용은 35 페이지 " 전원 관리 설정 구성 " 을 참조하십시오.

전원 관리 모드

대기 및 절전 모드

미리 정의된 비작동 기간 (타임 아웃) 후 대기 모드 (Microsoft Windows Vista® 에서는 절전 모드) 에서는 디스플레이 및 하드 드라이브를 꺼서 전기를 절약합니다 . 컴퓨터가 대기 모드 또는 절전 모드를 종료하는 경우 , 대기 모드 또는 절전 모드를 시작하기 전의 작동 상태로 되돌아갑니다 .

➡ **주의사항** : 컴퓨터가 대기 또는 절전 모드에 있을 때 AC 전원 및 전지 전원의 공급이 중단되면 데이터를 유실할 수 있습니다 .

Windows XP 에서 대기 모드를 시작하려면 **시작** 단추를 클릭하고 **종료**를 클릭한 다음 **대기 모드**를 클릭합니다 .

Windows Vista 에서 절전 모드를 시작하려면 Windows Vista 시작 단추 를 클릭한 다음 **절전 모드**를 클릭합니다 .

전원 옵션 등록 정보 창 또는 QuickSet 전원 관리 마법사에 있는 전원 관리 옵션 설정 방식에 따라 다음 방법 중 하나를 사용할 수도 있습니다 .

- 전원 단추를 누릅니다 .
- 디스플레이를 닫습니다 .
- <Fn><Esc> 키 조합을 누릅니다 .

대기 또는 절전 모드를 종료하려면 전원 관리 옵션 설정 방식에 따라 전원 단추를 누르거나 디스플레이를 엽니다 . 키를 누르거나 터치패드 또는 트랙 스틱을 다쳐 컴퓨터가 대기 또는 절전 모드를 종료하도록 할 수는 없습니다 .

최대 절전 모드

최대 절전 모드에서는 시스템 데이터를 하드 드라이브의 예약된 공간에 저장한 다음 컴퓨터를 꺼서 전원을 절약합니다 . 최대 절전 모드가 종료될 때 컴퓨터는 최대 절전 모드를 시작하기 전의 작동 상태로 되돌아갑니다 .

➡ **주의사항** : 컴퓨터가 최대 절전 모드에 있을 때는 장치를 분리하거나 컴퓨터를 도킹 해제할 수 없습니다 . 전지 충전 상태가 너무 낮으면 컴퓨터는 최대 절전 모드를 시작합니다 .

Windows XP 에서 수동으로 최대 절전 모드를 시작하려면 , **시작** → **종료**를 클릭한 다음 , <Shift> 키를 누른 상태에서 **최대 절전 모드**를 클릭합니다 .

Windows Vista 의 최대 절전 모드에 대한 자세한 내용을 보려면 Windows 도움말 및 지원 (**시작** → **도움말 및 지원** 클릭) 에서 키워드 **최대 절전**을 검색합니다 .

전원 옵션 등록 정보 창 또는 QuickSet 전원 관리 마법사에 있는 전원 관리 옵션 설정 방식에 따라 다음 방법 중 하나를 사용하여 최대 절전 모드를 시작할 수도 있습니다 .

- 전원 단추를 누릅니다 .
- 디스플레이를 닫습니다 .
- <Fn><F1> 키 조합을 누릅니다 .

 **주 :** 컴퓨터가 최대 절전 모드를 종료한 후 일부 PC 카드가 올바르게 작동하지 않을 수 있습니다. 카드를 분리하고 재삽입 (63 페이지 "카드 또는 보호물 분리" 참조) 하거나 컴퓨터를 재시작 (재부팅) 합니다.

최대 절전 모드를 종료하려면 전원 단추를 누릅니다. 최대 절전 모드를 종료하는 데 시간이 약간 걸릴 수 있습니다. 키를 누르거나 터치패드 또는 트랙 스틱을 다쳐 최대 절전 모드를 종료할 수는 없습니다. 최대 절전 모드에 대한 자세한 내용은 운영 체제와 함께 제공된 설명서를 참조하십시오.

전원 관리 설정 구성

QuickSet 전원 관리 마법사 또는 Windows 전원 옵션 등록 정보를 사용하여 컴퓨터의 전원 관리 설정을 구성할 수 있습니다. QuickSet 에 대한 자세한 내용을 보려면 작업 표시줄의 QuickSet 아이콘을 마우스 오른쪽 단추로 클릭하고 **도움말**을 클릭합니다.

전원 옵션 등록 정보에 액세스

Windows XP

시작 → 제어판 → 성능 및 유지 관리 → 전원 옵션을 클릭합니다.

Windows Vista

시작 → 제어판 → 시스템 및 유지 관리 → 전원 옵션을 클릭합니다.

전지 충전

컴퓨터를 전원 콘센트에 연결할 때 또는 전원 콘센트에 연결한 상태에서 전지를 설치하는 경우 컴퓨터는 전지의 충전 상태와 온도를 확인합니다. 그런 다음 필요에 따라 AC 어댑터로 전지를 충전하여 전지 충전 상태를 유지합니다.

 **주 :** Dell™ ExpressCharge™ 가 있으면 컴퓨터 전원이 꺼진 상태에서 완전히 방전된 전지를 AC 어댑터로 약 1 시간 내에 80%, 약 2 시간이면 100% 까지 충전할 수 있습니다. 컴퓨터가 켜져 있으면 충전 시간은 길어집니다. 컴퓨터에 설치한 전지는 오랫동안 그대로 두어도 됩니다. 전지 내부의 회로는 전지가 과충전되는 것을 방지합니다.

컴퓨터 사용으로 인해 또는 높은 주변 온도로 인해 전지가 뜨거워지면 컴퓨터를 전원 콘센트에 연결해도 전지가 충전되지 않을 수 있습니다.

 표시등이 녹색과 주황색으로 번갈아 깜박이면 전지가 뜨거워서 충전할 수 없음을 의미합니다. 컴퓨터를 전원 콘센트에서 분리하고 컴퓨터와 전지가 실온이 될 때까지 기다립니다. 그런 다음 컴퓨터를 전원 콘센트에 연결하여 전지 충전을 계속합니다.

전지 문제 해결에 대한 내용은 92 페이지 "전원 문제" 를 참조하십시오.

전지 교체

⚠ 주의 : 호환되지 않는 전지를 사용하면 화재나 폭발의 위험이 증가합니다. 전지는 Dell 사에서 구입한 호환 가능한 전지로만 교체합니다. 이 전지는 Dell™ 컴퓨터에 사용하도록 설계되었습니다. 다른 컴퓨터의 전지를 이 컴퓨터에 사용하지 마십시오.

⚠ 주의 : 이 절차를 수행하기 전에 컴퓨터를 끄고 전원 콘센트와 컴퓨터에서 AC 어댑터를 분리하고 벽면 커넥터와 컴퓨터에서 모뎀을 분리한 다음, 컴퓨터의 외부 케이블을 모두 분리합니다.

➡ 주의사항 : 커넥터의 가능한 손상을 방지하려면 컴퓨터에서 외부 케이블을 모두 분리해야 합니다.

전지를 분리하려면 :

- 1 컴퓨터가 도킹 장치에 연결되어 있는 경우 (도킹된 경우) 도킹을 해제합니다. 지시사항은 도킹 장치와 함께 제공된 설명서를 참조하십시오.
- 2 컴퓨터가 꺼져 있는지 확인합니다.
- 3 컴퓨터 밑면의 두 분리 래치를 먼저 다음 베이에서 전지를 분리합니다.

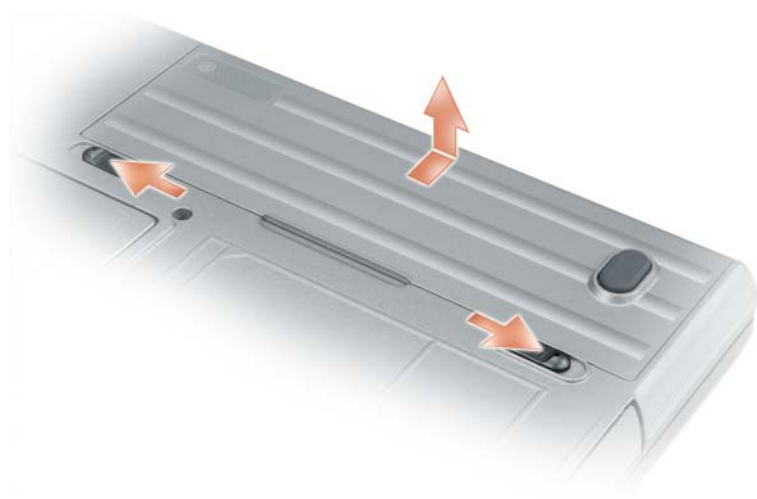

전지를 장착하려면, 분리 절차를 역순으로 수행합니다.

전지 보관

컴퓨터를 장기간 보관할 경우 전지를 꺼냅니다. 장기간 보관하면 전지는 방전됩니다. 전지를 장기간 보관했을 경우 사용하기 전에 전지를 완전히 재충전합니다 (35 페이지 "전지 충전" 참조).

전지 오류

전지에서 생성된 오류 코드를 찾으려면 83 페이지 "오류 메시지"를 참조하십시오.

키보드 사용

숫자 키패드

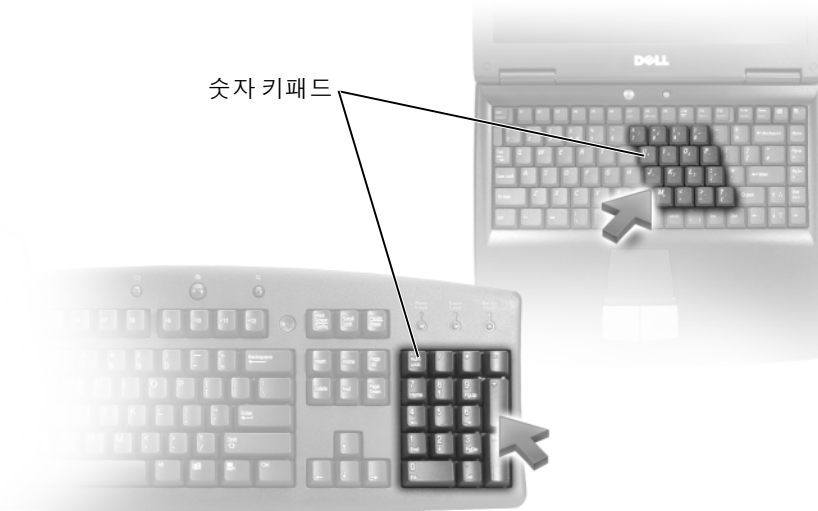

숫자 키패드의 기능은 외부 키보드의 숫자 키패드와 동일합니다. 키패드의 각 키는 여러 기능을 가지고 있습니다. 키패드 숫자 및 기호는 키패드 키의 오른쪽에 청색으로 표시되어 있습니다. 숫자 및 기호를 입력하려면 <Fn> 키를 누른 상태에서 원하는 키를 누릅니다.

- 키패드를 활성화하려면 <Num Lk> 키를 누릅니다.  표시등은 키패드가 활성화되어 있음을 표시합니다.
- 키패드를 비활성화하려면 <Num Lk> 키를 다시 누릅니다.

키 조합

시스템 기능

<Ctrl><Shift><Esc> 키 조합	작업 관리자 창을 엽니다.
-------------------------	----------------

전지

<Fn><F3> 키 조합	Dell™ QuickSet 전지 측정기를 표시합니다 (32 페이지 "Dell™ QuickSet 전지 측정기" 참조).
---------------	---

디스플레이 기능

<Fn><F8> 키 조합	비디오 이미지를 다음 디스플레이 옵션으로 전환합니다. 옵션으로 내장형 디스플레이, 외부 모니터 및 두 디스플레이 모두가 있습니다.
<Fn><F7> 키 조합	확장 화면 및 표준 화면 비율 비디오 해상도를 조절합니다.
<Fn> 키 및 왼쪽 화살표 키	현재의 주변 밝기 수준을 기반으로 디스플레이 밝기를 제어하는 주변 광선 센서를 활성화합니다.
<Fn> 키 및 위쪽 화살표 키	내장형 디스플레이의 밝기만 증가합니다 (외부 모니터 제외).
<Fn> 키 및 아래쪽 화살표 키	내장형 디스플레이의 밝기만 감소합니다 (외부 모니터 제외).

전원 관리

<Fn><Esc> 키 조합	전원 관리 모드를 활성화합니다. 전원 옵션 등록 정보 창의 고급 탭에서 이 키보드 바로 가기 키를 다시 프로그래밍하여 다른 전원 관리 모드를 활성화할 수 있습니다 (35 페이지 "전원 옵션 등록 정보에 액세스" 참조).
<Fn><F1> 키 조합	컴퓨터를 최대 절전 모드로 전환합니다. Dell QuickSet가 필요합니다 (137 페이지 "Dell™ QuickSet" 참조).

Microsoft® Windows® 로고 키 기능

Windows 로고 키 및 <m> 키	열려 있는 모든 창을 최소화합니다.
Windows 로고 키 및 <Shift><m> 키 조합	모든 최소화된 창을 복원합니다. 이 키 조합은 Windows 로고 키 및 <m> 키 조합을 따르는 모든 최소화된 창을 복원하는 전환 기능으로 작동합니다.
Windows 로고 키 및 <e> 키	Windows 탐색기를 실행합니다.
Windows 로고 키 및 <r> 키	실행 대화 상자를 엽니다.
Windows 로고 키 및 <f> 키	검색 결과 대화 상자를 엽니다.
Windows 로고 키 및 <Ctrl><f> 키 조합	검색 결과 - 컴퓨터 대화 상자를 엽니다 (컴퓨터가 네트워크에 연결된 경우).
Windows 로고 키 및 <Pause> 키	시스템 등록 정보 대화 상자를 엽니다.

문자 반복율과 같은 키보드 동작을 조정하려면, 제어판을 열고 **프린터 및 기타 하드웨어**를 클릭한 다음, **키보드**를 클릭합니다. 제어판에 대한 내용을 보려면 도움말 및 지원 센터에 액세스합니다 (시작 → **도움말 및 지원** 클릭).

터치패드

터치패드는 사용자 손가락의 압력과 움직임을 감지하여 디스플레이의 커서를 움직이는 데 사용됩니다. 마우스를 사용하듯이 터치패드와 터치패드 단추를 사용합니다.



- 커서를 움직이려면 터치패드에 손가락을 가볍게 대고 움직입니다.
- 개체를 선택하려면 터치패드의 표면을 가볍게 한 번 두드리거나 왼쪽 터치패드 단추를 엄지 손가락으로 누릅니다.
- 개체를 선택하여 이동하려면 (끌려면) 커서를 개체에 놓은 다음 터치패드 표면을 손가락으로 가볍게 연속 두 번 두드립니다. 손가락을 두 번째로 두드릴 때는 손가락을 떼지 말고 밀면서 개체를 이동합니다.
- 개체를 더블 클릭하려면 개체 위에 커서를 놓고 터치패드를 두 번 두드리거나 엄지 손가락으로 터치패드 왼쪽 단추를 두 번 누릅니다.

트랙 스틱을 사용하여 커서를 움직일 수도 있습니다. 트랙 스틱을 왼쪽, 오른쪽, 위쪽 또는 아래쪽으로 눌러서 화면의 커서 방향을 변경할 수 있습니다. 마우스를 사용하듯이 트랙 스틱 및 트랙 스틱 단추를 사용합니다.

터치패드 및 트랙 스틱 사용자 정의

마우스 등록 정보 창을 사용하여 터치패드 및 트랙 스틱을 비활성화하거나 설정을 조정할 수 있습니다.

- 1 제어판을 열고 **마우스**를 클릭합니다. 제어판에 대한 내용을 보려면 도움말 및 지원 센터에 액세스합니다 (시작 → **도움말 및 지원** 클릭).
- 2 **마우스 등록 정보** 창에서
 - 터치패드 및 트랙 스틱을 비활성화하려면 **장치 선택** 탭을 클릭합니다.
 - 터치패드 및 트랙 스틱 설정을 조정하려면 **터치패드** 탭을 클릭합니다.
- 3 **확인**을 클릭하여 설정을 저장하고 창을 닫습니다.

트랙 스틱 캡 변경

오랫 동안 사용했거나 다른 색상을 원하는 경우 트랙 스틱 캡을 교체할 수 있습니다. Dell 웹 사이트 www.dell.com 을 방문하여 캡을 추가로 구매할 수 있습니다.



- 1 트랙 스틱에서 캡을 당겨 빼냅니다.
- 2 정사각형 트랙 스틱 포스트에 새 캡을 정렬한 다음 포스트 위에 캡을 조심스럽게 눌러 넣습니다.
- ➡ **주의사항** : 트랙 스틱이 포스트에 올바르게 장착되지 않은 경우 디스플레이에 손상 줄 수 있습니다.
- 3 캡이 올바르게 장착되었는지 확인하려면 트랙 스틱을 검사합니다.

디스플레이 사용

밝기 조정

Dell™ 컴퓨터가 전지 전원으로 작동하는 경우 키보드의 <Fn> 키와 위쪽 또는 아래쪽 화살표 키를 눌러 밝기를 가장 낮게 설정하여 전기를 절약할 수 있습니다.

 **주:** 밝기 키 조합은 휴대용 컴퓨터의 디스플레이에만 적용되며 휴대용 컴퓨터나 도킹 장치에 연결한 모니터 또는 프로젝터에는 영향을 미치지 않습니다. 컴퓨터를 외부 모니터에 연결한 상태에서 밝기 레벨을 변경하려 하면 밝기 표시기는 나타나지만 외부 장치의 밝기는 바뀌지 않습니다.

다음 키를 눌러 디스플레이 밝기를 조정할 수 있습니다.

- 내장형 디스플레이의 밝기만 늘려면 <Fn> 키와 위쪽 화살표 키를 누릅니다 (외부 모니터 제외).
- 내장형 디스플레이의 밝기만 줄려면 <Fn> 키와 아래쪽 화살표 키를 누릅니다 (외부 모니터 제외).

주변 광선 센서 사용

주변 광선 센서는 컴퓨터 디스플레이 패널의 하단에 있습니다. 주변 광선 센서는 사용 가능한 환경 광선을 감지하고 디스플레이 백라이트를 자동으로 증가 또는 감소하여 저광선 및 고광선 환경을 보완합니다.

<Fn> 키와 왼쪽 화살표 키 조합을 눌러 주변 광선 센서를 활성화 또는 비활성화할 수 있습니다.

 **주:** 주변 광선 센서에 접착성 레이블을 붙이지 마십시오. 접착성 레이블을 붙이는 경우 주변 광선 센서는 자동으로 디스플레이 밝기를 최저 레벨로 설정합니다.



1 주변 광선 센서

이 컴퓨터는 주변 광선 센서가 비활성화된 상태로 제공됩니다. 주변 광선 센서를 활성화한 다음 임의의 디스플레이 밝기 키 조합을 사용하면 주변 광선 센서는 비활성화되고 디스플레이 밝기는 따라서 증가 또는 감소됩니다.

주: 컴퓨터가 전원 콘센트에 연결되어 있는 경우 주변 광선 센서는 비활성화됩니다.

Dell™ QuickSet 을 사용하여 주변 광선 센서를 활성화 또는 비활성화할 수 있습니다. 주변 광선 센서 기능을 활성화할 때 설정된 최대 및 최소 밝기 설정값을 조정할 수도 있습니다. QuickSet 에 대한 자세한 내용을 보려면 작업 표시줄의  아이콘을 마우스 오른쪽 단추로 클릭하고 **도움말**을 클릭합니다.

주: 컴퓨터를 재부팅하면 주변 광선 센서는 마지막으로 설정된 활성 또는 비활성 상태로 복원됩니다.

주: 주변 광선 센서는 휴대용 컴퓨터의 디스플레이 백라이트만 조정합니다. 외부 모니터나 프로젝터의 밝기는 제어할 수 없습니다.

비디오 이미지 전환

외부 모니터 또는 프로젝터와 같은 외부 장치가 연결되어 켜져 있는 컴퓨터를 시작하는 경우에는 이 이미지가 컴퓨터 디스플레이 또는 외부 장치에 나타날 수 있습니다.

<Fn><F8> 키 조합을 눌러 이 비디오 이미지가 디스플레이에만, 외부 장치에만 또는 디스플레이 및 외부 장치에 동시에 표시되게 할 수 있습니다.

디스플레이 해상도 및 재생률 설정

특정 해상도에서 프로그램을 표시하려면 그래픽 카드와 디스플레이 모두가 프로그램을 지원해야 하며, 필요한 비디오 드라이버가 설치되어야 합니다.

기본 디스플레이 설정을 변경하기 전에 나중에 참조할 수 있도록 기본 설정 내용을 기록해 둡니다.

 **주:** Dell 이 제공한 운영 체제에 사용할 때 최고의 성능을 발휘하도록 설계된 Dell 제공 비디오 드라이버만 사용합니다.

디스플레이가 지원하는 수준 이상의 해상도나 색상 팔레트를 선택하면 그와 가장 가까운 값으로 설정이 자동 조정됩니다.

- 1 시작 단추를 클릭하고 **제어판**을 클릭합니다.
- 2 **종류 선택**에서 **모양 및 테마**를 클릭합니다.
- 3 **작업 선택...**에서 변경할 영역을 클릭하거나, 또는 **제어판 아이콘 선택**에서 **디스플레이**를 클릭합니다.
- 4 디스플레이 등록 정보 창에서 **설정** 탭을 클릭합니다.
- 5 **색 품질 및 화면 해상도**를 다르게 설정해 봅니다.

 **주:** 해상도가 증가함에 따라 화면의 아이콘과 텍스트는 작게 표시됩니다.

비디오 해상도 설정이 디스플레이의 지원 해상도보다 높은 경우 컴퓨터는 팬 모드를 시작합니다. 팬 모드에서 전체 화면은 한 번에 표시될 수 없습니다. 예를 들면, 일반적으로 바탕 화면 하단에 표시되는 작업 표시줄이 더 이상 보이지 않을 수 있습니다. 디스플레이의 나머지 부분을 보기 위해서는 터치패드 또는 트랙 스틱을 사용하여 상하 좌우로 이동합니다.

 **주의사항:** 지원되지 않는 재생률을 사용하면 외부 모니터가 손상될 수 있습니다. 외부 모니터의 재생률을 조정하기 전에 해당 모니터의 사용 설명서를 참조하십시오.

듀얼 독립형 디스플레이 모드

외부 모니터 또는 프로젝터를 컴퓨터에 연결하여 확장 디스플레이 ("듀얼 독립형 디스플레이" 또는 "확장 바탕 화면" 모드) 로 사용할 수 있습니다. 이 모드에서는 두 디스플레이를 독립적으로 사용할 수 있고 이 화면에서 저 화면으로 개체를 끌 수도 있으므로 눈에 보이는 작업 공간이 두 배로 늘어 납니다.

- 1 외부 모니터, TV 또는 프로젝터를 컴퓨터에 연결합니다.
- 2 **종류 선택**에서 **모양 및 테마**를 클릭합니다.
- 3 **작업 선택...**에서 변경할 영역을 클릭하거나, 또는 **제어판 아이콘 선택**에서 **디스플레이**를 클릭합니다.
- 4 **디스플레이 등록 정보** 창에서 **설정** 탭을 클릭합니다.

 **주:** 디스플레이가 지원하는 수준 이상의 해상도나 색상 팔레트를 선택하면 그와 가장 가까운 값으로 설정이 자동 조정됩니다. 자세한 내용은 운영 체제 설명서를 참조하십시오.

- 5 모니터 2 아이콘을 클릭하고 **이 모니터에 내 Windows 바탕 화면 확장하기** 확인란을 클릭한 다음 **적용**을 클릭합니다.
- 6 **화면 해상도**를 두 디스플레이 모두에 적절한 크기로 변경하고 **적용**을 클릭합니다.

- 7 컴퓨터를 다시 시작하라는 프롬프트가 표시되면 **다시 시작 없이 새 색상 설정 적용하기**를 클릭하고 **확인**을 클릭합니다.
- 8 프롬프트가 나타나면 **확인**을 클릭하고 바탕 화면의 크기를 조정합니다.
- 9 프롬프트가 나타나면 **예**를 클릭하여 설정을 그대로 유지합니다.
- 10 **확인**을 클릭하여 **디스플레이 등록 정보** 창을 닫습니다.

듀얼 독립형 디스플레이 모드를 비활성화하려면 :

- 1 **디스플레이 등록 정보** 창에서 **설정** 탭을 클릭합니다.
- 2 모니터 2 아이콘을 클릭하고 **이 모니터에 내 Windows 바탕 화면 확장하기** 옵션을 선택 취소한 다음 **적용**을 클릭합니다.

필요한 경우 <Fn><F8> 키 조합을 눌러 화면 이미지를 컴퓨터 디스플레이로 다시 가져옵니다.

기본 디스플레이 및 보조 디스플레이 전환

기본 디스플레이 및 보조 디스플레이의 지정을 전환하려면 (예 : 도킹 후 외부 모니터를 기본 디스플레이로 사용하려는 경우) :

- 1 **시작** 단추를 클릭하고 **제어판**을 클릭합니다.
- 2 **종류 선택**에서 **모양 및 테마**를 클릭합니다.
- 3 **작업 선택 ...**에서 변경할 영역을 클릭하거나, 또는 **제어판 아이콘 선택**에서 **디스플레이**를 클릭합니다.
- 4 **설정** 탭 → **고급** → **디스플레이** 탭을 클릭합니다.

추가 정보는 비디오 카드와 함께 제공된 설명서를 참조하십시오.



네트워크 설정 및 사용

컴퓨터 네트워크를 설정하면 컴퓨터와 인터넷, 다른 컴퓨터 또는 네트워크가 서로 연결됩니다. 예를 들면, 가정 또는 사무실에 네트워크를 설정하면 공유 프린터로 인쇄할 수 있으며 다른 컴퓨터의 드라이버와 파일에 액세스할 수 있으며 기타 네트워크를 찾아보거나 인터넷에 액세스할 수 있습니다. 네트워크 또는 광대역 모뎀 케이블을 사용하여 근거리 통신망 (LAN) 을 설정하거나 무선 LAN(WLAN) 을 설정할 수 있습니다.

Windows XP 및 Windows Vista 운영 체제는 마법사를 제공하여 컴퓨터 네트워킹 프로세스를 안내하는 데 도움을 줍니다. 네트워킹에 대한 내용을 보려면 도움말 및 지원 센터에 액세스합니다 (시작 → 도움말 및 지원 클릭).

네트워크 또는 광대역 모뎀 케이블 연결

컴퓨터를 네트워크에 연결하기 전에 네트워크 어댑터를 설치하고 네트워크 케이블을 연결해야 합니다.

- 1 네트워크 케이블을 컴퓨터 후면의 네트워크 어댑터 커넥터에 연결합니다.
 -  **주:** 딸깍 소리가 나면서 제자리에 고정될 때까지 케이블 커넥터를 삽입한 다음, 케이블을 조심스럽게 잡아 당겨 제자리에 단단하게 고정되었는지 확인합니다.
- 2 네트워크 케이블의 다른쪽 끝을 네트워크 벽면 커넥터와 같은 네트워크 연결 장치에 연결합니다.
 -  **주:** 네트워크 케이블을 벽면 전화 커넥터에 연결하지 마십시오.



Microsoft® Windows® XP 운영 체제의 네트워크 설정

1 시작 → 모든 프로그램 → 보조프로그램 → 통신 → 네트워크 설정 마법사 → 다음 → 네트워크 설정을 위한 점검사항을 클릭합니다.

 **주 : 컴퓨터를 인터넷에 직접 연결**이라고 표시된 연결 방법을 선택하면 Windows XP 서비스 팩 2(SP2)에서 제공된 내장형 방화벽이 활성화됩니다.

2 점검사항을 완료합니다.

3 네트워크 설정 마법사로 돌아가서 마법사의 지시사항을 따릅니다.

Microsoft Windows Vista® 운영 체제에서 네트워크 설정

1 Windows Vista 시작 단추 를 클릭한 후 **연결 대상** → **연결 또는 네트워크 설정**을 클릭합니다.

2 **연결 옵션 선택** 아래의 옵션을 선택합니다.

3 **다음**을 클릭한 다음 마법사의 지시사항을 따릅니다.

무선 근거리 통신망

무선 근거리 통신망 (WLAN)은 컴퓨터 사이에 연결된 네트워크 케이블 대신 공간을 통하여 통신하는 일련의 상호 연결된 컴퓨터입니다. WLAN에서 접근점 또는 무선 라우터라고 부르는 무선 통신 장치는 네트워크 컴퓨터를 연결하고 인터넷 또는 네트워크 액세스를 제공합니다. 접근점 또는 무선 라우터와 컴퓨터의 무선 네트워크 카드는 공중파를 통해 안테나로 데이터를 방송하는 방식으로 통신합니다.

WLAN 연결을 설정하는 데 필요한 항목

WLAN을 설정하기 전에 다음과 같은 구성요소가 필요합니다.

- 고속 (광대역) 인터넷 액세스 (예 : 케이블 또는 DSL)
- 이미 연결된 올바르게 작동하는 광대역 모뎀
- 무선 라우터 또는 접근점
- WLAN을 연결하려는 각 컴퓨터에 사용되는 무선 네트워크 카드
- 네트워크 (RJ-45) 커넥터가 있는 네트워크 케이블

무선 네트워크 카드 확인

컴퓨터 구입 시 선택한 항목에 따라 컴퓨터는 여러 가지 구성일 수 있습니다. 컴퓨터에 무선 네트워크 카드가 있는지 확인하고 카드의 종류를 확인하려면 다음 방법 중 하나를 사용합니다.

- 시작 단추 및 **연결 대상** 옵션
- 컴퓨터 주문 확인서

시작 단추 및 연결 대상 옵션

Microsoft Windows XP 에서 시작 → 연결 대상 → 모든 연결 표시를 클릭합니다 .

Microsoft Windows Vista 에서 시작 → 연결 대상 → 네트워크 컴퓨터 및 장치 보기를 클릭합니다 .

LAN 또는 고속 인터넷에서 무선 네트워크 연결이 표시되지 않으면 무선 네트워크 카드가 없을 수 있습니다 .

무선 네트워크 연결이 표시되는 경우 , 컴퓨터에 무선 네트워크 카드가 있습니다 . 무선 네트워크 카드에 대한 자세한 내용을 보려면 :

- 1 무선 네트워크 연결을 마우스 오른쪽 단추로 클릭합니다 .
- 2 등록 정보를 클릭합니다 .

무선 네트워크 연결 등록 정보 창이 나타납니다 . 무선 네트워크 카드 이름 및 모델 번호는 일반 탭에 나열되어 있습니다 .

 **주 :** 컴퓨터를 이전 시작 메뉴 옵션으로 설치한 경우 , 시작 → 설정 → 네트워크 연결을 클릭하여 네트워크 연결을 볼 수 있습니다 . 무선 네트워크 연결이 표시되지 않는 경우 , 무선 네트워크 카드가 없을 수 있습니다 .

컴퓨터 주문 확인서

컴퓨터 주문 시 받은 주문 확인서는 컴퓨터와 함께 제공된 하드웨어 및 소프트웨어를 나열합니다 .

무선 라우터 및 광대역 모뎀을 사용하여 새 WLAN 설정

- 1 인터넷 서비스 공급자 (ISP) 에 광대역 모뎀의 연결 요구사항에 대한 특정 정보를 문의합니다 .
- 2 무선 인터넷 연결 설정을 시도하기 전에 광대역 모뎀을 통한 유선 인터넷 연결이 가능한지 확인합니다 (47 페이지 " 네트워크 또는 광대역 모뎀 케이블 연결 " 참조) .
- 3 무선 라우터에 필요한 모든 소프트웨어를 설치합니다 . 무선 라우터는 설치 매체와 함께 제공되었을 수 있습니다 . 설치 매체에는 일반적으로 설치 및 문제 해결 정보가 포함되어 있습니다 . 라우터 제조업체에서 제공한 지시사항에 따라 필요한 소프트웨어를 설치합니다 .
- 4 시작 또는  메뉴를 사용하여 사용자 컴퓨터와 근처의 모든 무선 가능 컴퓨터를 종료합니다 .
- 5 전원 콘센트에서 광대역 모뎀의 전원 케이블을 분리합니다 .
- 6 컴퓨터 및 모뎀에서 네트워크 케이블을 분리합니다 .
- 7 AC 어댑터 케이블을 무선 라우터에서 분리하여 라우터에 전원이 연결되지 않도록 합니다 .

 **주 :** 광대역 모뎀을 분리한 다음 네트워크 설정을 계속하기 전에 최소 5 분 동안 기다립니다 .

- 8 네트워크 케이블을 전원이 연결되지 않은 광대역 모뎀의 네트워크 (RJ-45) 커넥터에 삽입합니다 .
- 9 네트워크 케이블의 다른쪽 끝을 전원이 연결되지 않은 무선 라우터의 인터넷 네트워크 (RJ-45) 커넥터에 연결합니다 .
- 10 모뎀 및 무선 라우터에 연결된 네트워크 케이블 외에 기타 네트워크 또는 USB 케이블이 광대역 모뎀에 연결되지 않도록 합니다 .

 **주 :** 아래에서 설명한 순서에 따라 무선 장치를 재시작하여 잠재적인 연결 오류를 방지합니다 .

- 11 광대역 모뎀만 켜고 최소 2분 동안 광대역 모뎀이 안정되기를 기다립니다. 2분 후 12단계를 계속합니다.
- 12 무선 라우터를 켜고 최소 2분 동안 무선 라우터가 안정되기를 기다립니다. 2분 후 13단계를 계속합니다.
- 13 컴퓨터를 시작하고 부팅 프로세스가 완료될 때까지 기다립니다.
- 14 무선 라우터를 설치하려면 무선 라우터와 함께 제공된 설명서를 참조하여 다음 절차를 수행합니다.
 - 컴퓨터 및 무선 라우터 사이의 통신을 설정합니다.
 - 무선 라우터를 구성하여 광대역 라우터와 통신하도록 합니다.
 - 무선 라우터의 브로드캐스트 이름을 찾습니다. 라우터 브로드캐스트 이름의 기술 용어는 서비스 세트 식별자 (SSID) 또는 네트워크 이름입니다.
- 15 필요한 경우, 무선 네트워크 카드를 구성하여 무선 네트워크에 연결합니다(50페이지 "WLAN에 연결" 참조).

WLAN 에 연결

 **주 :** WLAN 에 연결하기 전에 48 페이지 "무선 근거리 통신망" 의 지시사항을 준수했는지 확인합니다.

 **주 :** 다음 네트워킹 지시사항은 Bluetooth® 무선 기술을 사용한 내장형 카드나 셀룰러 제품에는 적용되지 않습니다.

이 항목에서는 무선 기술을 사용하여 네트워크를 연결하는 일반 절차에 대해 설명합니다. 특정 네트워크 이름 및 구성 세부사항은 다릅니다. 컴퓨터를 WLAN 에 연결하기 위한 준비 방법에 대한 자세한 내용은 48 페이지 "무선 근거리 통신망" 을 참조하십시오.

무선 네트워크 카드를 네트워크에 연결하려면 특정 소프트웨어나 드라이버가 필요합니다. 소프트웨어는 이미 설치되어 있습니다.

 **주 :** 소프트웨어가 제거되었거나 손상된 경우 무선 네트워크 카드 사용 설명서의 지침을 따릅니다. 컴퓨터에 설치된 무선 네트워크 카드의 종류를 확인한 다음 support.dell.com 의 Dell™ 지원 웹 사이트에서 해당 이름을 검색합니다. 컴퓨터에 설치된 무선 네트워크 카드 종류에 대한 내용은 48 페이지 "무선 네트워크 카드 확인" 을 참조하십시오.

무선 네트워크 장치 관리자 확인

컴퓨터에 설치된 소프트웨어에 따라 다양한 무선 구성 유틸리티가 다음과 같이 네트워크 장치를 관리합니다.

- 무선 네트워크 카드의 클라이언트 유틸리티
- Windows XP 또는 Windows Vista 운영 체제

Windows XP 에서 무선 네트워크 카드를 관리하는 무선 구성 유틸리티를 확인하려면 :

- 1 시작 → 설정 → 제어판 → 네트워크 연결 을 클릭합니다.
- 2 무선 네트워크 연결 아이콘을 마우스 오른쪽 단추로 클릭한 다음 사용 가능한 무선 네트워크 보기를 클릭합니다.

무선 네트워크 선택 창에 Windows 가 이 연결을 구성할 수 없습니다라고 표시되면 무선 네트워크 카드 클라이언트 유틸리티가 무선 네트워크 카드를 관리합니다.

무선 네트워크 선택 창에 다음 리스트에서 한 항목을 클릭하여 범위 내의 무선 네트워크에 연결하거나 자세한 정보를 얻으십시오라고 표시되면 Windows XP 운영 체제가 무선 네트워크 카드를 관리합니다.

Windows Vista 에서 무선 네트워크 카드를 관리하는 무선 구성 유틸리티를 확인하려면 :

- 1 시작 → 연결 대상 → 무선 네트워크 관리를 클릭합니다.
- 2 무선 네트워크 등록 정보 화면을 열려면 프로파일을 더블 클릭합니다.

컴퓨터에 설치되어 있는 무선 구성 유틸리티에 대한 내용을 보려면 Windows 도움말 및 지원 센터에 있는 무선 네트워크 설명서를 참조하십시오 (시작 → 도움말 및 지원 클릭).

WLAN 연결 완료

컴퓨터를 켜고 구성되지 않은 컴퓨터의 네트워크가 해당 지역에서 감지될 때마다 알림 영역 (Windows 바탕 화면의 오른쪽 하단 구석에 있음) 의 네트워크 아이콘 부근에 팝업이 나타납니다.

화면에 표시되는 임의의 유틸리티 프롬프트에서 제공되는 지시사항을 따릅니다.

컴퓨터가 선택한 무선 네트워크를 위해 구성되면 , 다른 팝업을 통해 선택한 네트워크에 컴퓨터가 연결되었음을 알립니다.

그 뒤로 무선 네트워크 범위 내에서 컴퓨터를 로그온할 때마다 같은 팝업이 무선 네트워크 연결을 알립니다.



주 : 보안 네트워크를 선택한 경우 프롬프트 창에서 WEP 또는 WPA 키를 입력해야 합니다 . 네트워크 보안 설정은 사용자 네트워크에만 적용됩니다 . Dell 은 이러한 정보를 제공할 수 없습니다 .



주 : 컴퓨터는 1 분 이내에 네트워크에 접속할 수 있습니다 .

Dell QuickSet 를 통해 무선 네트워크 카드 상태 모니터링

무선 작동 표시등은 컴퓨터의 무선 장치 상태를 모니터링하는 간단한 방법을 제공합니다. 무선 작동 표시등을 켜거나 끄려면 작업 표시줄의 QuickSet 아이콘을 클릭하고 바로 가기 키 팝업을 선택합니다. 무선 작동 표시등 끄기를 선택하지 않으면 표시등은 켜집니다. 무선 작동 표시등 끄기를 선택하면 표시등은 꺼집니다.

무선 작동 표시등은 컴퓨터의 내장형 무선 장치가 활성화 또는 비활성화되었는지 표시합니다. 무선 네트워크 기능을 켜거나 끌 때면 무선 작동 표시등이 변경되어 상태를 표시합니다.

Dell QuickSet 무선 작동 표시기에 대한 자세한 내용을 보려면 작업 표시줄의 QuickSet 아이콘을 마우스 오른쪽 단추로 클릭한 다음 도움말을 선택합니다.

이동 광대역 (또는 무선 광역 통신망)

무선 광역 통신망 (WWAN) 이라고도 하는 이동 광대역 네트워크는 일반적으로 100~1000 피트 적용 범위만 포함하는 WLAN 에 비해 보다 넓은 지리적 영역에 인터넷 액세스를 제공하는 고속 디지털 셀룰러 네트워크입니다. 컴퓨터가 셀룰러 데이터 적용 범위 내에 있는 동안 항상 이동 광대역 네트워크 액세스를 유지할 수 있습니다. 고속 디지털 셀룰러 네트워크 적용 범위에 대해서는 서비스 공급자에 문의합니다.

 **주 :** 특정 지리적 위치에서 휴대폰으로 전화를 할 수 있더라도 그 위치가 셀룰러 데이터 적용 범위 내에 있지 않을 수 있습니다.

이동 광대역 네트워크 연결을 설정하는 데 필요한 구성요소

 **주 :** 컴퓨터에 따라 미니 카드를 사용하여 이동 광대역 네트워크 연결을 설정할 수 있습니다.

이동 광대역 네트워크 연결을 설정하려면 다음 구성요소가 필요합니다.

- 미니 카드
- 활성화된 해당 서비스 공급자의 가입자 식별 모듈 (SIM)

주 : Cingular 및 Vodafone 에만 SIM 카드가 필요합니다. Verizon, Sprint, Telus 에는 SIM 이 필요하지 않습니다.

- Dell 이동 광대역 카드 유틸리티 (컴퓨터 구입 시 카드를 구입했으면 컴퓨터에 이미 설치되었고 별도로 구입한 경우에는 카드와 함께 제공된 매체에 있음)

유틸리티가 손상되었거나 컴퓨터에서 제거된 경우 Dell 이동 광대역 카드 유틸리티 사용 설명서의 지시사항을 참조하십시오. 사용 설명서는 Windows 도움말 및 지원 센터 (시작 → 도움말 및 지원 클릭) 에서 사용할 수 있으며 컴퓨터와 별도로 구매한 경우 카드와 함께 제공된 매체에도 있습니다.

Dell 이동 광대역 카드 확인

컴퓨터 구입 시 선택한 항목에 따라 컴퓨터는 여러 가지 구성일 수 있습니다. 컴퓨터 구성을 확인하려면 다음 항목 중 하나를 참조하십시오.

- 주문 확인서
- Microsoft Windows 도움말 및 지원 센터



Windows 도움말 및 지원 센터에서 이동 광대역 카드를 확인하려면 :

- 1 시작 → 도움말 및 지원 → 도구를 사용하여 컴퓨터 정보를 볼 수 있으며 문제를 진단할 수 있습니다를 클릭합니다.
- 2 도구에서 내 컴퓨터 정보 → 이 컴퓨터에 설치되어 있는 하드웨어에 대한 정보를 찾습니다를 클릭합니다.



내 컴퓨터 정보 - 하드웨어 화면에서 기타 하드웨어 구성요소와 함께 컴퓨터에 설치된 이동 광대역 카드의 종류를 볼 수 있습니다.

 **주 :** 이동 광대역 카드는 모델에 나열되어 있습니다.

이동 광대역 네트워크에 연결

-  **주:** 이러한 지침은 미니 카드에만 적용됩니다. 무선 기술을 사용한 내장형 카드에는 적용되지 않습니다.
-  **주:** 인터넷에 연결하기 전에 셀룰러 서비스 공급자를 통해 이동 광대역 서비스를 활성화합니다. Dell 이동 광대역 카드 유틸리티 사용에 관한 지시사항 및 추가 정보는 **Windows 도움말 및 지원 센터 (시작 → 도움 말 및 지원 클릭)**에서 사용 가능한 사용 설명서를 참조하십시오. 사용 설명서는 **Dell 지원 웹 사이트 support.dell.com** 또는 카드를 컴퓨터와 별도로 구입한 경우 이동 광대역 카드에 포함된 매체에서도 사용할 수 있습니다.

Dell 이동 광대역 카드 유틸리티를 사용하여 인터넷에 이동 광대역 네트워크 연결을 설정하고 관리하려면:

- 1 유틸리티를 실행하려면 Windows 바탕 화면에서 Dell 이동 광대역 카드 유틸리티 아이콘  을 클릭합니다.
- 2 연결을 클릭합니다.
 -  **주:** 연결 단추가 **연결 끊기** 단추로 바뀝니다.
- 3 유틸리티와 함께 네트워크 연결을 관리하려면 화면에 나타난 지시사항을 따릅니다.
또는
 - 1 시작 → 모든 프로그램 → Dell 무선을 클릭합니다.
 - 2 Dell 무선 광대역을 클릭한 다음 화면에 표시된 지시사항을 따릅니다.

Dell™ 이동 광대역 카드 활성화 / 비활성화

-  **주:** 이동 광대역 네트워크에 연결할 수 없는 경우 이동 광대역 연결 설정에 필요한 모든 구성요소가 있는지 확인 (52 페이지 "이동 광대역 네트워크 연결을 설정하는 데 필요한 구성요소" 참조) 한 다음 무선 스위치 설정을 확인하여 이동 광대역 카드가 활성화되었는지 확인합니다.

컴퓨터에 있는 무선 스위치를 사용하여 이동 광대역 카드를 켜거나 끌 수 있습니다.

컴퓨터 왼쪽에 있는 무선 스위치를 사용하여 컴퓨터의 무선 장치를 켜거나 끌 수 있습니다 (19 페이지 "좌측 모습" 참조).

스위치가 "켜기" 위치에 있는 경우 스위치를 "끄기" 위치로 이동하여 스위치 및 이동 광대역 카드를 비활성화합니다. 스위치가 "끄기" 위치에 있는 경우 스위치를 "켜기" 위치로 이동하여 스위치 및 이동 광대역 카드를 활성화합니다. 무선 스위치의 위치에 대한 자세한 내용은 20 페이지 "무선 스위치"를 참조하십시오.

무선 장치의 상태를 모니터링하는 방법은 51 페이지 "Dell QuickSet 를 통해 무선 네트워크 카드 상태 모니터링"을 참조하십시오.

Dell QuickSet 위치 프로파일러를 통해 네트워크 설정 관리

Dell Quickset 위치 프로파일러는 컴퓨터의 물리적 위치에 해당하는 네트워크 설정을 관리하도록 도와줍니다. 다음과 같은 두 가지 프로파일 설정 범주가 있습니다.

- 위치 프로파일 설정
- 일반 이동성 설정

위치 프로파일 설정을 사용하여 사무실, 자택 또는 기타 공공 장소에서 인터넷 서비스를 통해 인터넷에 액세스할 때 필요한 프로파일을 작성할 수 있습니다. **일반 이동성 설정**으로 네트워크 연결 처리 방식을 변경할 수 있습니다. 프로파일은 다양한 네트워크 설정 및 다른 장소에서 컴퓨터를 사용할 때 필요한 장치로 구성되어 있습니다.

Dell QuickSet 에 대한 자세한 내용을 보려면 작업 표시줄의 QuickSet 아이콘을 마우스 오른쪽 단추로 클릭하고 **도움말**을 선택합니다.

Dell Wi-Fi Catcher™ 네트워크 탐지기

Dell 컴퓨터의 무선 스위치는 Dell Wi-Fi Catcher 네트워크 탐지기를 사용하여 주변의 WiFi WLAN 만 검색합니다. 무선 스위치에 대한 자세한 내용은 20 페이지 "무선 스위치"를 참조하십시오.

WiFi WLAN 을 검색하려면 스위치를 몇 초 동안 "모니터링" 위치로 밀면서 누르면 됩니다. 컴퓨터가 켜진 상태 또는 꺼진 상태, 최대 절전 모드 또는 대기 모드에 있는 것과 관계없이, 스위치가 Dell QuickSet 또는 BIOS(시스템 설치 프로그램) 를 통해 WiFi 네트워크 연결을 제어하도록 구성되어 있으면 Wi-Fi Catcher 네트워크 탐지기는 작동합니다.

컴퓨터 출하시 Wi-Fi Catcher 네트워크 탐지기는 비활성화되고 사용할 수 있도록 구성되어 있지 않기 때문에 우선 Dell QuickSet 를 사용하여 활성화하고 WiFi 네트워크 연결을 제어하도록 스위치를 구성해야 합니다.

 **주 :** Dell Wi-Fi Catcher 네트워크 탐지기 표시등은 컴퓨터가 꺼지고 시스템 설치 프로그램에서 무선 네트워크를 활성화하는 경우에만 나타납니다. Microsoft Windows 운영 체제에서 작업하는 동안에 표시등은 켜지지 않도록 설계되었습니다.

Wi-Fi Catcher 네트워크 탐지기 및 Dell QuickSet 를 통해 이 기능을 활성화하는 자세한 방법은 알림 영역에서 QuickSet 아이콘을 마우스 오른쪽 단추로 클릭한 다음 **도움말**을 선택합니다.

Microsoft® Windows® 방화벽

Windows 방화벽은 컴퓨터가 인터넷에 연결되었을 때 컴퓨터 무단 접근에 대한 기본적인 보호를 제공합니다. Windows 방화벽은 네트워크 설정 마법사를 실행하는 경우 자동으로 활성화됩니다.

Windows 방화벽이 네트워크 연결에 활성화된 경우 제어판의 **네트워크 연결** 항목에 빨간색 배경의 방화벽 아이콘이 표시됩니다.

 **주 :** Windows 방화벽을 활성화했다고 바이러스 검사 소프트웨어의 필요성이 적어지는 것은 아닙니다.

자세한 내용을 보려면 **시작** → **제어판** → **보안** → **Windows 방화벽**을 클릭하거나 **도움말** 및 **지원** 센터에 액세스합니다 (**시작** → **도움말 및 지원** 클릭).

멀티미디어 사용

매체 재생

- ➡ **주의사항**: 매체 트레이를 열거나 닫을 때 아래로 누르지 마십시오. 드라이브를 사용하지 않을 경우에는 트레이를 닫아 놓습니다.
- ➡ **주의사항**: 매체를 재생하는 동안 컴퓨터를 이동하지 마십시오.
 - 1 드라이브 전면에 있는 꺼내기 단추를 누릅니다.
 - 2 트레이를 밖으로 당깁니다.



3 트레이 중앙에 레이블이 위로 향하게 디스크를 놓은 다음 회전판에 디스크를 고정합니다.









 **주**: 다른 컴퓨터와 함께 제공된 모듈을 사용하는 경우, 필요한 드라이버와 소프트웨어를 설치해야만 DVD를 재생하거나 데이터를 기록할 수 있습니다. 자세한 내용은 **Drivers and Utilities** 매체 (**Drivers and Utilities** 매체는 선택사양이므로 컴퓨터 또는 특정 국가/지역에 따라 사용하지 못할 수 있음)를 참조하십시오.

4 드라이브에 트레이를 다시 밀어 넣습니다.











데이터를 저장하기 위해 매체를 포맷하거나 음악 매체를 작성하거나 매체를 복사하려면 컴퓨터와 함께 제공된 매체 소프트웨어를 참조하십시오.

 **주**: 매체를 만들 때 모든 저작권법을 준수하는지 확인합니다.

CD 플레이어의 기본 단추는 다음과 같습니다.

	재생
	현재 트랙에서 뒤로 이동
	일시 중지
	현재 트랙에서 앞으로 이동
	중지
	이전 트랙으로 이동
	꺼내기
	다음 트랙으로 이동

DVD 플레이어의 기본 단추는 다음과 같습니다.

	중지
	현재 장 재시작
	재생
	빨리 앞으로 감기
	일시 중지
	빨리 뒤로 감기
	일시 중지 모드일 때 단일 프레임 전진
	다음 타이틀 또는 장으로 이동
	현재 타이틀 또는 장을 연속 재생
	이전 타이틀 또는 장으로 이동
	꺼내기

매체 재생에 대한 자세한 내용을 보려면 해당 CD 또는 DVD 플레이어 (사용 가능한 경우)의 **도움말**을 클릭합니다.

매체 복사

 **주:** 매체를 만들 때 모든 저작권법을 준수하는지 확인합니다.

이 항목은 CD-RW, DVD+/-RW 또는 CD-RW/DVD(콤보) 드라이브가 장착된 컴퓨터에만 적용됩니다.

 **주:** Dell 에서 제공하는 매체 드라이브 종류는 국가 / 지역에 따라 다릅니다.

다음은 Roxio Creator Plus - Dell Edition 을 사용하여 사본을 만드는 지침입니다 . 컴퓨터에 저장된 오디오 파일로 음악 CD 를 작성하거나 중요한 데이터를 백업하는 등과 같은 다른 용도로 Roxio Creator Plus 를 사용할 수도 있습니다 . 도움말을 보려면 Roxio Creator Plus 를 연 다음 창의 우측 상단 모서리에 있는 물음표 아이콘을 클릭합니다 .

매체 복사 방법

 **주:** CD-RW/DVD 콤보 드라이브에서는 DVD 매체에 기록할 수 없습니다 . CD-RW/DVD 콤보 드라이브에 기록 문제가 발생하면 Sonic 지원 웹 사이트 sonic.com 에서 사용 가능한 소프트웨어 패치가 있는지 확인합니다 .

Dell™ 컴퓨터에 설치된 DVD 기록 가능 드라이브는 DVD+/-R, DVD+/-RW 및 DVD+R DL(듀얼 레이어) 매체에 기록하고 읽을 수 있지만 DVD-RAM 또는 DVD-R DL 매체에는 기록할 수 없으며 읽지 못할 수도 있습니다 .

 **주:** 대부분의 상용 DVD 는 저작권 보호가 있으며 Roxio Creator Plus 를 사용하여 복사할 수 없습니다 .

1 Roxio Creator Plus 를 엽니다 .

2 복사 탭에서 **디스크 복사**를 클릭합니다 .

3 매체를 복사하려면 :

- **매체 드라이브가 하나만 있으면** 설정이 올바른지 확인하고 **디스크 복사**를 클릭합니다 . 컴퓨터가 원본 매체를 읽고 데이터를 컴퓨터 하드 드라이브의 임시 폴더에 복사합니다 .
프롬프트가 표시되면 공 매체를 드라이브에 넣고 **확인**을 클릭합니다 .
- **매체 드라이브가 둘이면** 원본 매체를 삽입한 드라이브를 선택하고 **디스크 복사**를 클릭합니다 . 컴퓨터는 원본 매체의 데이터를 공 매체로 복사합니다 .
원본 매체의 복사가 완료되면 작성된 매체가 자동으로 꺼내집니다 .

공 매체 사용

DVD 기록 가능 드라이브는 CD 및 DVD 기록 매체에 모두 기록할 수 있지만 CD-RW 드라이브는 CD 기록 매체 (고속 CD-RW 매체 포함) 에만 기록할 수 있습니다 .

공 CD-R 을 사용하여 음악을 녹음하거나 데이터 파일을 영구적으로 저장합니다 . CD-R 의 최대 저장량에 도달한 후 해당 CD-R 에 다시 기록할 수 없습니다 (자세한 내용은 Sonic 설명서 참조) . 나중에 CD 의 정보를 삭제 , 재기록 또는 업데이트하려면 공 CD-RW 를 사용합니다 .

공 DVD+/-R 은 많은 양의 데이터를 영구적으로 저장할 때 사용할 수 있습니다 . DVD+/-R 디스크 작성 과정의 마지막 단계에서 디스크를 **완료** 또는 **닫기**한 경우 , 작성된 DVD+/-R 디스크에 다시 기록할 수 없습니다 . 나중에 디스크의 정보를 삭제 , 재기록 또는 업데이트하려면 공 DVD-RW 를 사용합니다 .

CD 기록 가능 드라이브

매체 종류	읽기	기록	재기록 가능
CD-R	예	예	아니오
CD-RW	예	예	예

DVD 기록 가능 드라이브

매체 종류	읽기	기록	재기록 가능
CD-R	예	예	아니오
CD-RW	예	예	예
DVD+R	예	예	아니오
DVD-R	예	예	아니오
DVD+RW	예	예	예
DVD-RW	예	예	예
DVD+R DL	예	예	아니오
DVD-R DL	불확실함	아니오	아니오
DVD-RAM	불확실함	아니오	아니오

유용한 설명

- Roxio Creator Plus를 시작하고 Creator 프로젝트를 연 후에만 Microsoft® Windows® 탐색기를 사용하여 파일을 CD-R 또는 CD-RW 디스크에 끌어 놓습니다.
- 일반 스테레오에 재생할 음악 CD를 구하려면 CD-R을 사용합니다. CD-RW는 많은 가정용 또는 차량 스테레오에서 재생되지 않을 수 있습니다.
- Roxio Creator Plus를 사용하여 오디오 DVD를 작성할 수 없습니다.
- 음악 MP3 파일은 MP3 소프트웨어가 설치된 컴퓨터 또는 MP3 플레이어에서만 재생이 됩니다.
- 시판 중인 홈시어터 시스템용 DVD 플레이어는 일부 DVD 형식을 지원하지 않을 수 있습니다. DVD 플레이어가 지원하는 형식 목록은 DVD 플레이어와 함께 제공된 설명서를 참조하거나 제조업체에 문의합니다.
- 최대 용량으로 공 CD-R 또는 CD-RW를 굽지 마십시오. 예를 들면, 650MB 파일을 650MB 공 CD에 복사하지 마십시오. CD-RW 드라이브는 기록을 마치는 데 1~2MB의 빈 공간이 필요합니다.
- CD에 기록하는 기술을 익힐 때까지 CD기록을 연습할 때는 공 CD-RW를 사용합니다. 실수를 하더라도 CD-RW의 데이터를 지우고 다시 기록할 수 있습니다. 공 CD-R에 프로젝트를 영구적으로 기록하기 전에 공 CD-RW를 사용하여 음악 파일 프로젝트를 검사할 수도 있습니다.
- 추가 정보는 Sonic 웹 사이트 sonic.com을 참조하십시오.

볼륨 조정

 주 : 스피커가 음소거 상태이면 매체 재생 시 소리가 나지 않습니다 .

1 볼륨 제어 창을 엽니다 .

2 볼륨을 높이거나 낮추려면 **볼륨 제어** 열의 막대를 클릭하여 끌어 위아래로 이동합니다 .

볼륨 제어 옵션에 대한 자세한 내용을 보려면 **볼륨 제어** 창에서 **도움말**을 클릭합니다 .

볼륨 표시기는 음소거를 비롯하여 컴퓨터의 현재 볼륨 레벨을 표시합니다 . 작업 표시줄에서 QuickSet 아이콘을 클릭한 다음 **화면 볼륨 표시기 비활성화**를 선택 또는 선택 취소하거나 , 볼륨 제어 단추를 눌러 화면의 볼륨 표시기를 활성화 또는 비활성화합니다 .

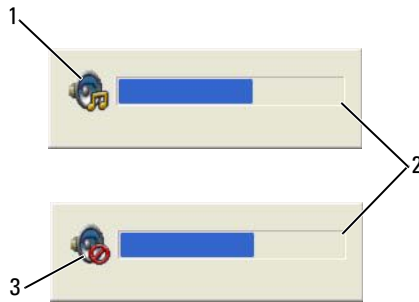

1 볼륨 아이콘

2 볼륨 표시기

3 음소거 아이콘

측정기가 활성화되면 볼륨 제어 단추로 볼륨을 조정합니다 .

QuickSet 에 대한 자세한 내용을 보려면 작업 표시줄의 아이콘을 마우스 오른쪽 단추로 클릭하고 **도움말**을 클릭합니다 .

화면 조정

현재 해상도 및 색상 수준에서 너무 많은 메모리를 사용하여 DVD 를 제대로 재생할 수 없음을 알리는 오류 메시지가 나타나는 경우 디스플레이 등록 정보를 조정합니다.

Microsoft® Windows® XP 운영 체제

- 1 시작 → 제어판 → 모양 및 테마를 클릭합니다.
- 2 작업 선택 ... 에서 화면 해상도 변경을 클릭합니다.
- 3 화면 해상도 아래에서 막대를 클릭하여 끌어 해상도 설정을 낮춥니다.
- 4 색 품질 드롭다운 메뉴에서 중간 (16 비트) 을 클릭합니다.
- 5 확인을 클릭합니다.

Microsoft Windows Vista® 운영 체제

- 1 Windows Vista 시작 단추  를 클릭하고 제어판 → 모양 및 개인 설정을 클릭합니다.
- 2 개인 설정에서 화면 해상도 조정을 클릭합니다.
- 3 해상도 : 에서 막대를 클릭하여 끌어서 해상도를 낮춥니다.
- 4 색상 드롭다운 메뉴에서 중간 (16 비트) 을 클릭한 후 확인을 클릭합니다.

카드 사용

 **주:** 전기 및 전자 장치는 정전기 방전 (ESD) 에 민감합니다. 실제로 ESD 가 발생하면 장치는 재설정되고 장치 소프트웨어는 연결을 다시 시작할 수 있습니다. ESD 가 발생한 후 소프트웨어를 작동할 수 없으면 모뎀 소프트웨어 프로그램을 재시작합니다.

카드 종류

PC 카드

지원되는 PC 카드에 대한 내용은 141 페이지 "PC 카드" 를 참조하십시오.

 **주:** PC 카드는 부팅 장치가 아닙니다.

PC 카드 슬롯에는 Type I 또는 Type II 카드 하나를 지원하는 커넥터가 1 개 들어 있습니다. PC 카드 슬롯은 CardBus 기술 및 확장 PC 카드를 지원합니다. 카드의 "종류" 는 기능이 아닌 두께를 가리킵니다.

ExpressCard

지원되는 ExpressCard 에 대한 내용은 141 페이지 "PC 카드" 를 참조하십시오.

 **주:** ExpressCard 는 부팅 장치가 아닙니다.

ExpressCard 는 PC 카드 기술을 사용하여 컴퓨터에 메모리를 추가하는 빠르고 간편한 방법, 유선 및 무선 네트워크 통신 (이동 광대역 네트워크 [WWAN 이라고도 함] 통신 포함), 멀티미디어 및 보안 기능을 제공합니다. PC 카드 슬롯에 ExpressCard 를 사용하려면 어댑터 (선택사항) 를 사용해야 합니다.

스마트 카드

스마트 카드는 보안, 데이터 저장 및 특수 프로그램에 사용되는 유용한 도구를 제공합니다 (66 페이지 "스마트 카드" 참조).

카드 보호물

구입하신 컴퓨터는 카드 슬롯에 플라스틱 보호물이 설치된 상태로 제공됩니다. 이 보호물은 사용하지 않는 슬롯에 먼지나 다른 입자가 들어가지 않도록 합니다. 다른 컴퓨터의 보호물은 사용자의 컴퓨터에 맞지 않을 수 있으므로, 분리한 보호물을 보관해 두었다가 해당 슬롯에 카드가 설치되지 않을 경우 사용합니다.

보호물을 분리하려면 63 페이지 "카드 또는 보호물 분리" 를 참조하십시오.

확장 카드

확장 PC 카드 (예 : 무선 네트워크 어댑터) 는 표준 PC 카드보다 길며 컴퓨터 밖으로 확장됩니다 . 확장 PC 카드를 사용할 때 다음 지시사항을 따릅니다 .

- 설치된 카드의 노출부 끝을 보호합니다 . 카드 말단에 충격을 가하면 시스템 보드가 손상될 수 있습니다 .
- 컴퓨터를 운반 케이스에 넣기 전에 항상 확장 PC 카드를 분리합니다 .

PC 카드 또는 ExpressCard 설치

컴퓨터 작동 중에 PC 카드 또는 ExpressCard 를 설치할 수 있습니다 . 컴퓨터는 카드를 자동으로 감지합니다 .

PC 카드 및 ExpressCard 는 일반적으로 기호 (예 : 삼각형이나 화살표) 로 표시되어 슬롯에 삽입하는 쪽을 나타냅니다 . 잘못된 삽입을 방지하기 위해 카드에 키가 있습니다 . 카드 방향이 확실하지 않으면 카드와 함께 제공된 설명서를 참조하십시오 .

⚠ 주의 : 이 항목의 절차를 시작하기 전에 제품 정보 안내에 있는 안전 지침을 따릅니다 .

PC 카드

- 1 카드의 방향 기호가 슬롯을 향하고 윗면이 위로 향하도록 카드를 잡습니다 . 카드를 삽입하기 전에 래치를 "in" 위치로 해야 합니다 .
- 2 카드가 커넥터에 완전히 장착될 때까지 슬롯에 밀어 넣습니다 .
카드가 잘 들어가지 않는 경우 , 억지로 카드를 밀지 마십시오 . 카드의 방향을 확인하고 다시 시도합니다 .



컴퓨터가 대부분의 PC 카드를 인식하고 적절한 장치 드라이버를 자동으로 로드합니다. 구성 프로그램에서 제조업체의 드라이버를 로드할 것을 요구하면 PC 카드와 함께 제공된 플로피 디스크나 CD 를 사용합니다.

ExpressCard

- 1 ExpressCard 를 어댑터에 놓습니다 (어댑터는 ExpressCard 와 함께 제공됨).
- 2 ExpressCard 와 어댑터를 PC 카드와 동일한 방법으로 설치합니다 (61 페이지 "PC 카드" 참조).



카드 또는 보호물 분리

⚠ 주의 : 이 항목의 절차를 시작하기 전에 제품 정보 안내에 있는 안전 지침을 따릅니다.

🔄 주의사항 : 컴퓨터에서 카드를 분리하기 전에 작업 표시줄에서  아이콘을 클릭하여 해당 카드를 선택하고 작동을 중지합니다. 구성 유틸리티에서 카드를 중지하지 않으면 데이터가 유실될 수 있습니다. 케이블이 달려 있는 경우, 케이블을 잡아 당겨 카드를 꺼내지 마십시오.

래치를 눌러 카드 또는 보호물을 분리합니다. 두 번 눌러야 하는 래치도 있습니다. 한 번 누르면 래치가 튀겨 나오고, 두 번째로 누르면 카드가 튀겨 나옵니다.

컴퓨터 보안

보안 케이블 잠금 장치

주: 보안 케이블 잠금 장치는 컴퓨터와 함께 제공되지 않습니다.

보안 케이블 잠금 장치는 시중에서 판매하는 도난 방지 장치입니다. 잠금 장치를 사용하려면 잠금 장치를 Dell™ 컴퓨터의 보안 케이블 슬롯에 연결합니다. 자세한 내용은 해당 장치와 함께 제공된 지시사항을 참조하십시오.

주의사항: 도난 방지 장치를 구입하기 전에 사용자 컴퓨터의 보안 케이블 슬롯에 맞는지 확인합니다.



스마트 카드

주 : 여행 중 컴퓨터 보안 조치에 대한 내용은 139 페이지 "컴퓨터 휴대" 를 참조하십시오.

주 : 스마트 카드 기능을 사용자의 컴퓨터에서 사용하지 못할 수 있습니다.

스마트 카드 정보

스마트 카드는 칩적 회로를 내장한 신용 카드 모양의 휴대용 장치입니다. 스마트 카드 상단 표면에는 일반적으로 금속 접촉 패드 아래에 프로세서가 내장되어 있습니다. 칩적 회로가 내장된 작은 스마트 카드는 보안, 데이터 저장 및 특수 응용 프로그램을 위한 유용한 도구입니다. 스마트 카드를 사용하면 사용자가 소유한 스마트 카드와 사용자만 알고 있는 PIN 을 조합하므로 암호만 사용하는 것보다 더 안전한 사용자 인증으로 시스템의 보안을 향상할 수 있습니다.

스마트 카드 설치

컴퓨터가 작동 중인 경우에도 스마트 카드를 설치할 수 있습니다. 컴퓨터는 카드를 자동으로 감지합니다.

스마트 카드를 설치하려면 :

- 1 금속 접촉 패드가 위를 향하고 스마트 카드 슬롯 쪽을 가리키도록 카드를 잡습니다.

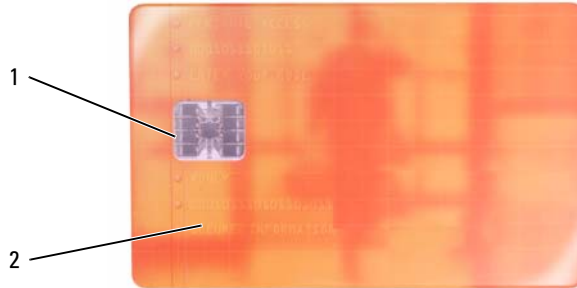

- 1 금속 접촉 패드 2 스마트 카드 (상단)

- 2 카드가 커넥터에 완전히 장착될 때까지 스마트 카드를 스마트 카드 슬롯에 밀어 넣습니다. 스마트 카드는 슬롯에서 약 1/2 인치 정도 튀겨 나옵니다. 스마트 카드 슬롯은 PC 카드 슬롯 아래에 있습니다.

카드가 잘 들어가지 않는 경우, 역지로 카드를 밀지 마십시오. 카드의 방향을 확인하고 다시 시도합니다.



암호

암호는 해당 컴퓨터에 대한 무단 접근을 방지합니다. 암호를 사용할 경우 다음 지침을 준수합니다.

- 기억할 수 있지만 알아 맞추기 어려운 암호를 선택합니다. 예를 들면 가족 구성원 또는 애완 동물 이름을 암호로 사용하지 마십시오.
- 암호를 기록해 두지 않는 것이 좋습니다. 기록하려는 경우에는 암호를 안전한 장소에 보관해 둡니다.
- 다른 사람과 암호를 공유하지 마십시오.
- 암호 입력 시 다른 사람이 보지 못하도록 합니다.

➡ 주의사항 : 암호는 컴퓨터 및 하드 드라이브의 데이터에 대한 높은 수준의 보안을 제공합니다. 그러나 이 기능만으로는 부족합니다. 보다 안전하게 보호하려면 스마트 카드, 데이터 암호화 프로그램 또는 암호화 기능을 갖춘 PC 카드와 같은 보안 제품을 사용합니다.

사용자 계정을 작성하거나 암호를 변경하려면 Microsoft® Windows® 운영 체제의 제어판에 있는 **사용자 계정** 옵션을 사용합니다. 사용자 암호가 작성되면 매번 컴퓨터를 켜거나 컴퓨터 잠금을 해제할 때 암호를 입력해야 합니다. 2 분 내에 암호를 입력하지 않으면 컴퓨터는 이전 작동 상태로 되돌아갑니다.

자세한 내용은 Windows 설명서를 참조하십시오.

암호 정보

 **주:** 컴퓨터 구입 시 암호는 비활성화되어 있습니다.

기본 (시스템) 암호, 관리자 암호 및 하드 드라이브 암호 모두 서로 다른 방법으로 컴퓨터에 대한 무단 접근을 방지합니다. 다음 표는 컴퓨터에서 사용 가능한 암호의 유형 및 기능을 보여줍니다.

암호 유형	기능
기본 (또는 시스템) 관리자	<ul style="list-style-type: none">• 무단 접근으로부터 컴퓨터 보호• 시스템 관리자 또는 서비스 기술자가 컴퓨터를 수리 또는 재구성하는 데 사용되는 액세스 제공• 기본 암호가 컴퓨터 액세스를 제한하는 것처럼 시스템 설치 프로그램 액세스 제한• 기본 암호 대신 사용 가능
하드 드라이브	<ul style="list-style-type: none">• 무단 접근으로부터 하드 드라이브의 데이터를 보호하는 데 도움을 줍니다.

 **주:** 일부 하드 드라이브는 하드 드라이브 암호를 지원하지 않습니다.

 **주의사항:** 암호는 컴퓨터 및 하드 드라이브의 데이터에 대한 높은 수준의 보안을 제공합니다. 그러나 이 기능만으로는 부족합니다. 보안을 위해 Dell Latitude™ D630/630c 에는 스마트 카드 판독기가 설치되어 있습니다.

암호를 사용할 경우 다음 지침을 준수합니다.

- 사용자가 기억하기 쉽지만 다른 사람이 알아 맞추기 어려운 암호를 선택합니다. 예를 들면 가족 구성원 또는 애완동물 이름을 암호로 사용하지 마십시오.
- 암호를 기록해 두지 않는 것이 좋습니다. 기록하려는 경우에는 암호를 안전한 장소에 보관해 둡니다.
- 다른 사람에게 암호를 알려 주지 마십시오.
- 암호를 입력할 때 다른 사람이 옆에 없도록 합니다.

 **주의사항:** 암호는 컴퓨터 및 하드 드라이브의 데이터에 대한 높은 수준의 보안을 제공합니다. 그러나 이 기능만으로는 부족합니다. 보다 안전하게 보호하려면 스마트 카드, 데이터 암호화 프로그램 또는 암호화 기능을 갖춘 PC 카드와 같은 보안 제품을 사용합니다.

암호를 잊은 경우 Dell 사에 문의합니다 (153 페이지 "Dell 사에 문의하기" 참조). Dell 기술 지원 직원은 보안을 위해 신분 증명에 필요한 몇 가지 질문을 할 것입니다.

기본 (또는 시스템) 암호 사용

기본 암호를 사용하면 무단 접근으로부터 컴퓨터를 보호할 수 있습니다.

처음 컴퓨터를 시작할 경우 프롬프트에 따라 기본 암호를 할당해야 합니다.

2 분 내에 암호를 입력하지 않으면 컴퓨터는 이전 작동 상태로 되돌아갑니다.

 **주의사항:** 관리자 암호를 비활성화하면 기본 암호도 동시에 비활성화됩니다.

암호를 추가하거나 변경하려면 **제어판**에서 **사용자 계정**에 액세스합니다.

관리자 암호를 할당한 경우, 기본 암호 대신 관리자 암호를 사용할 수 있습니다. 관리자 암호에 대한 프롬프트는 별도로 표시되지 않습니다.

관리자 암호 사용

관리자 암호는 시스템 관리자 또는 서비스 기술자가 컴퓨터를 수리 또는 재구성하는 경우에 사용됩니다. 관리자 또는 기술자는 동일한 관리자 암호를 컴퓨터 그룹에 할당할 수 있으며 사용자가 고유한 기본 암호를 할당할 수 있게 해줍니다.

암호를 설정하거나 변경하려면 제어판에서 **사용자 계정**에 액세스합니다.

관리자 암호를 설정하는 경우 시스템 설치 프로그램에서 **Configure Setup(설치 구성)** 옵션을 사용할 수 있습니다. 기본 암호가 컴퓨터에 대한 액세스를 제한하는 것처럼 **Configure Setup(설치 구성)** 옵션은 시스템 설치 프로그램에 대한 액세스를 제한합니다.

관리자 암호를 기본 암호 대신 사용할 수 있습니다. 기본 암호를 입력하라는 프롬프트가 표시될 때마다 관리자 암호를 입력할 수 있습니다.

 **주의사항** : 관리자 암호를 비활성화하면 기본 암호도 동시에 비활성화됩니다.

 **주** : 관리자 암호를 사용하여 컴퓨터에 액세스할 수 있지만 하드 드라이브 암호가 할당되어 있는 하드 드라이브에는 액세스할 수 없습니다.

관리자 암호를 할당하지 않은 상태에서 기본 암호를 잊어버렸거나 기본 및 관리자 암호가 할당된 상태에서 두 암호를 모두 잊어버렸다면 시스템 관리자 또는 Dell 사에 문의합니다 (149 페이지 "지원 받기" 참조).

하드 드라이브 암호 사용

하드 드라이브 암호를 사용하면 하드 드라이브의 데이터를 무단으로 사용하지 못하도록 보호할 수 있습니다.

하드 드라이브 암호를 할당하거나 변경하려면 시스템 설치 프로그램을 시작합니다 (103 페이지 "시스템 설치 프로그램" 참조).

하드 드라이브 암호를 할당한 후에는 컴퓨터를 켤 때와 대기 모드에서 정상 상태로 컴퓨터를 복구할 때마다 해당 암호를 입력해야 합니다.

하드 드라이브 암호가 활성화된 경우, 컴퓨터를 켤 때마다 다음 절차를 사용하여 이 암호를 입력해야 합니다. 하드 드라이브 암호를 묻는 메시지가 표시됩니다.

계속하려면 암호 (8 자 이하) 를 입력하고 <Enter> 키를 누릅니다.

2 분 내에 암호를 입력하지 않으면 컴퓨터는 이전 작동 상태로 되돌아갑니다.

틀린 암호를 입력한 경우 암호가 유효하지 않다는 메시지가 표시됩니다. <Enter> 키를 눌러 다시 시도합니다.

시스템 설치 프로그램의 **Boot First Device(첫 번째 장치 부팅)** 가 다른 장치에서 시작 허용으로 설정되어 있는 경우, 올바른 암호 입력을 세 번 실패하면 다른 부팅 장치에서 부팅을 시작합니다.

Boot First Device(첫 번째 장치 부팅) 옵션이 다른 장치에서 시작 허용으로 설정되지 않은 경우 컴퓨터를 켤 때 이전의 작동 상태로 되돌아갑니다.

하드 드라이브 암호, 외장형 하드 드라이브 암호 및 기본 암호가 모두 같은 경우 컴퓨터는 기본 암호만 입력하라는 프롬프트를 표시합니다. 하드 드라이브 암호와 기본 암호가 서로 다른 경우 컴퓨터는 두 암호를 모두 요구합니다. 두 개의 서로 다른 암호를 사용하면 보안을 더욱 강화할 수 있습니다.

 **주** : 관리자 암호를 사용하여 컴퓨터에 액세스할 수 있지만 하드 드라이브 암호가 할당되어 있는 하드 드라이브에는 액세스할 수 없습니다.

신뢰할 수 있는 플랫폼 모듈 (TPM)

- 주 : 중국에 제공되는 컴퓨터에는 TPM 기능이 장착되지 않습니다.
- 주 : 일부 국가 / 지역에서는 TPM 기능이 지원되지 않을 수 있습니다.
- 주 : 운영 체제가 TPM 을 지원하는 경우에만 TPM 기능은 암호화를 지원합니다. 자세한 내용은 소프트웨어와 함께 제공된 TPM 소프트웨어 설명서 및 도움말 파일을 참조하십시오.

TPM 은 하드웨어 기반 보안 기능으로서 컴퓨터 생성 암호화 키를 만들고 관리하는 데 사용됩니다. 보안 소프트웨어와 함께 사용하는 경우 TPM 은 파일 보호 기능 및 전자 우편 보호와 같은 기능을 활성화하여 기존 네트워크 및 컴퓨터 보안을 더욱 강화합니다. TPM 기능은 시스템 설치 프로그램 옵션을 통해 활성화됩니다.

- 주의사항** : TPM 데이터와 암호화 키를 보호하려면 **Broadcom Secure Foundation 시작 안내서**에 수록되어 있는 백업 절차를 따릅니다. 이러한 백업이 불완전하거나 유실되거나 손상된 경우, Dell 은 암호화된 데이터의 복구를 지원할 수 없습니다.

TPM 기능 활성화

- TPM 소프트웨어를 활성화하려면 :
 - 컴퓨터를 재시작하고 POST 단계에서 <F2> 키를 눌러 시스템 설치 프로그램을 시작합니다.
 - Security(보안) → TPM Security(TPM 보안) 를 선택하고 <Enter> 키를 누릅니다.
 - TPM Security(TPM 보안) 에서 On(켜기) 을 선택합니다.
 - <Esc> 키를 눌러 설치 프로그램을 종료합니다.
 - 프롬프트가 표시되면 Save/Exit(저장 / 종료) 를 클릭합니다.
 - TPM 설치 프로그램 활성화 :
 - 컴퓨터를 재시작하고 POST 단계에서 <F2> 키를 눌러 시스템 설치 프로그램을 시작합니다.
 - Security(보안) → TPM Activation(TPM 활성화) 을 선택하고 <Enter> 키를 누릅니다.
 - TPM Activation(TPM 활성화) 에서 Activate(활성화) 를 선택하고 <Enter> 키를 누릅니다.
- 주 : 프로그램은 한 번만 활성화하면 됩니다.
 - 이 프로세스를 완료하면 컴퓨터가 자동으로 재시작되거나 컴퓨터를 재시작하라는 프롬프트가 표시됩니다.

보안 관리 소프트웨어

보안 관리 소프트웨어는 4 개의 부동한 기능을 이용하여 컴퓨터를 보호하도록 설계되었습니다.

- 로그인 관리
- 사전 부팅 인증 (지문 판독기 , 스마트 카드 또는 암호 사용)
- 암호화
- 개인 정보 관리

보안 관리 소프트웨어 활성화

 **주:** 보안 관리 소프트웨어가 전체 기능을 수행하도록 하려면 먼저 TPM 을 활성화해야 합니다.

- 1 TPM 기능을 활성화합니다 (70 페이지 "TPM 기능 활성화" 참조).
- 2 보안 관리 소프트웨어 로드 :
 - a 컴퓨터를 켜거나 재시작합니다.
 - b DELL™ 로고가 나타나면 즉시 <F2> 키를 누릅니다. 시간이 초과되어 Windows 로고가 나타나면 Windows 바탕 화면이 표시될 때까지 기다립니다. 그런 다음 컴퓨터를 종료했다가 다시 시작합니다.
 - c 드롭다운 메뉴에서 Wave EMBASSY Trust Suite 를 선택하고 <Enter> 키를 눌러 컴퓨터 바탕 화면에 소프트웨어 구성요소의 아이콘을 작성합니다.
 - d <Esc> 키를 눌러 설치 프로그램을 종료합니다.
 - e 프롬프트가 표시되면 Save/Exit(**저장 / 종료**) 를 클릭합니다.

보안 관리 소프트웨어 사용

소프트웨어 사용 방법 및 다양한 보안 기능에 대한 내용은 소프트웨어의 **시작 안내서**를 참조하십시오.

시작 → 모든 프로그램 → Wave EMBASSY Trust Suite → **시작 안내서**를 클릭합니다.

컴퓨터 추적 소프트웨어

컴퓨터 추적 소프트웨어를 사용하면 컴퓨터를 분실했거나 도난 당한 경우에 컴퓨터의 위치를 알 수 있습니다. 이 소프트웨어는 선택사항이며 Dell™ 컴퓨터 주문 시에 구입하거나 Dell 판매 담당자에게 이 보안 기능에 대한 정보를 문의할 수 있습니다.

 **주:** 컴퓨터 추적 소프트웨어는 일부 국가 / 지역에서 사용하지 못할 수 있습니다.

 **주:** 컴퓨터 추적 소프트웨어가 있고 컴퓨터를 분실했거나 도난 당한 경우, 추적 서비스를 제공하는 회사에 연락하고 분실한 컴퓨터를 보고해야 합니다.

컴퓨터를 분실했거나 도난당한 경우

- 가까운 경찰서에 컴퓨터 분실 신고나 도난 신고를 합니다. 컴퓨터에 대해 설명할 때는 서비스 태그를 알려줍니다. 사건 번호를 문의하여 경찰서 이름, 주소, 전화 번호와 함께 기록해 둡니다. 가능하면 사건 담당자의 이름도 알아둡니다.
- ✍ **주:** 컴퓨터 분실 장소나 도난 장소를 안다면, 해당 지역의 경찰서에 신고합니다. 분실 장소를 모르는 경우, 거주 지역의 경찰서로 신고합니다.
- 회사 소유의 컴퓨터인 경우에는 회사 보안 담당자에게 알립니다.
- Dell 고객 서비스로 전화하여 컴퓨터 분실 사실을 알립니다. 컴퓨터의 서비스 태그, 사건 번호, 이름, 주소 및 분실한 컴퓨터를 신고한 경찰서의 전화 번호도 알려줍니다. 가능하면 사건 담당자의 이름도 알려줍니다.

Dell 고객 서비스 지원부에서 신고를 접수하여 컴퓨터의 서비스 태그 아래에 기록하고 분실 또는 도난 컴퓨터라는 표시를 해 둡니다. 누군가 Dell 사에 기술 지원을 요청하고 서비스 태그를 알려 주는 경우, 분실 또는 도난 당한 컴퓨터인지 자동으로 식별됩니다. 지원부에서 전화한 사람의 전화 번호 및 주소를 확인합니다. Dell 사는 즉시 분실 컴퓨터를 접수한 경찰서로 이 사실을 통보합니다.

컴퓨터 청소

⚠ 주의 : 이 항목의 절차를 시작하기 전에 제품 정보 안내에 있는 안전 지침을 따릅니다.

컴퓨터, 키보드 및 디스플레이

⚠ 주의 : 컴퓨터를 청소하기 전에 전원 콘센트에서 컴퓨터를 분리하고 전지가 설치되어 있는 경우에는 모두 분리합니다. 부드러운 천에 물을 적셔 컴퓨터를 청소합니다. 인화성 물질이 포함된 액체 세제나 에어졸 클리너를 사용하지 마십시오.

- 압축 공기를 사용하여 키보드의 키 사이에 있는 먼지를 제거합니다.
 - ➡ 주의사항 :** 컴퓨터나 디스플레이의 손상을 방지하려면 디스플레이에 직접 청소용 세제를 뿌리지 마십시오. 청소할 때는 디스플레이 전용 청소 제품만 사용하고 해당 제품과 함께 제공된 설명서의 지침을 따릅니다.
 - 보풀이 없는 부드러운 천에 물이나 디스플레이 클리너를 적셔 디스플레이가 깨끗해질 때까지 닦습니다.
 - ➡ 주의사항 :** 반사 방지 코팅 처리에 손상 주는 것을 방지하려면 비누나 알코올로 디스플레이를 닦지 마십시오.
 - 보풀이 없는 부드러운 천에 물을 적셔 컴퓨터와 키보드를 닦습니다. 터치패드 및 손목 받침대 주변에 물기가 흘러 내리지 않도록 주의합니다.
 - 모니터 화면을 닦으려면 부드럽고 깨끗한 천을 물에 살짝 적십니다. 모니터의 정전기 방지 코팅 처리에 적합한 특수 처리된 화면 청소용 티슈나 세제를 사용할 수도 있습니다.
 - 식기 세제와 물을 1:3의 비율로 혼합하여 부드럽고 깨끗한 천에 적셔 키보드, 컴퓨터 및 모니터의 플라스틱 처리된 부분을 닦습니다.
- 천에 물을 가득 적시거나 물이 컴퓨터 또는 키보드에 떨어지지 않도록 합니다.

터치패드

- 1 컴퓨터를 종료하고 끕니다.
- 2 컴퓨터에 장착된 장치를 컴퓨터와 전원 콘센트에서 분리합니다.
- 3 설치된 전지가 있다면 모두 분리합니다 (36 페이지 "전지 교체" 참조).
- 4 보풀이 없는 부드러운 천에 물을 적셔 터치패드 표면을 조심스럽게 닦습니다. 터치패드 및 손목 받침대 주변에 물기가 흘러 내리지 않도록 주의합니다.

마우스

➡ **주의사항** : 마우스를 청소하기 전에 컴퓨터에서 마우스를 분리합니다.
화면의 커서가 제대로 움직이지 않거나 이상하게 움직이면 마우스를 청소합니다.

광학 마우스가 아닌 마우스 청소

- 1 천에 중성 청소용 세제를 적서 마우스의 바깥쪽을 닦습니다.
- 2 마우스 밑면에 있는 고정 고리를 시계 바늘 반대 방향으로 돌려 볼을 꺼냅니다.
- 3 깨끗하고 보풀이 없는 천으로 볼을 닦습니다.
- 4 입으로 볼 케이지 안쪽을 조심스럽게 불거나 압축 공기를 사용하여 먼지와 보풀을 제거합니다.
- 5 볼 케이지 안에 있는 롤러가 더러운 경우 소독용 알코올을 살짝 적신 면봉으로 롤러를 닦습니다.
- 6 롤러의 위치가 잘못되어 있으면 제자리로 돌려 놓습니다. 면봉의 솜털이 롤러에 남아 있지 않도록 확인합니다.
- 7 볼과 고정 고리를 장착하고 고정 고리를 시계 바늘 방향으로 돌려 고정합니다.

광학 마우스 청소

중성 세제를 천에 적서 마우스의 바깥쪽을 닦습니다.

플로피 드라이브

➡ **주의사항** : 면봉으로 드라이브 헤드를 청소하지 마십시오. 이 경우, 헤드 정렬이 흐트러져 드라이브가 작동하지 않을 수도 있습니다.

시중에서 판매하는 청소 키트를 사용하여 플로피 드라이브를 청소합니다. 청소용 키트에는 정상 작동 시 누적된 오염 물질을 제거할 수 있는 사전 처리된 플로피 디스크가 들어 있습니다.

CD 및 DVD

➡ **주의사항** : 항상 압축 공기를 사용하여 CD/DVD 드라이브의 렌즈를 닦고 압축 공기 제품과 함께 제공된 지시사항을 따릅니다. 드라이브의 렌즈를 절대 손으로 만지지 마십시오.

CD 나 DVD 재생 상태가 좋지 않은 (예를 들면 텅김) 경우, 디스크를 청소합니다.

- 1 디스크를 잡을 때는 바깥쪽 모서리를 잡습니다. 중앙 구멍의 내부 모서리를 잡아도 됩니다.

➡ **주의사항** : 원을 그리면서 디스크를 닦으면 표면이 손상됩니다.

- 2 보풀이 없는 부드러운 천을 사용하여 디스크 밑면 (레이블이 없는 쪽) 을 중앙에서 바깥쪽을 향해 직선으로 조심스럽게 닦습니다.

찌든 때는 물이나 물과 중성 세제를 혼합하여 닦습니다. 시중에서 디스크를 청소하고 먼지, 지문, 긁힘 등을 방지할 수 있는 제품을 구매할 수도 있습니다. CD 청소 제품은 DVD 에 사용해도 됩니다.

문제 해결

진단 표시등

⚠ 주의 : 이 항목의 절차를 시작하기 전에 컴퓨터와 함께 제공된 안전 지침을 따릅니다.







해당 컴퓨터의 키보드 위에 3 개의 키보드 상태 표시등이 있습니다. 정상 작동 중에 키보드 상태 표시등은 Num Lock, Caps Lock 및 Scroll Lock 기능의 현재 상태 (켜기 또는 끄기) 를 표시합니다. 컴퓨터가 오류 없이 시작되는 경우 표시등은 깜박임 다음 꺼집니다. 컴퓨터가 오작동하는 경우 표시등의 상태를 사용하여 문제를 식별할 수 있습니다.

📌 주 : 컴퓨터가 POST 를 완료한 후 BIOS 설정에 따라 Num Lock 표시등은 켜진 상태로 있을 수 있습니다. 시스템 설치 프로그램 사용에 대한 자세한 내용은 103 페이지 "시스템 설치 프로그램" 을 참조하십시오.

POST 동안의 진단 표시등 코드

컴퓨터의 문제를 해결하려면 왼쪽에서 오른쪽으로 키보드 상태 표시등 (Num Lock, Caps Lock 및 Scroll Lock) 의 순서를 읽습니다. 컴퓨터가 오작동하는 경우 개별 표시등은 **켜기** ●, **끄기** ○ 또는 **깜박임** ✨ 상태를 표시합니다.

표시등 패턴	문제 설명	권장 조치사항
● ✨ ✨	메모리 모듈이 감지되지 않습니다.	<ul style="list-style-type: none"> • 두 개 이상의 메모리 모듈이 설치되어 있는 경우, 모듈을 모두 분리하고 한 개의 모듈을 다시 설치한 다음 컴퓨터를 재시작합니다. 컴퓨터가 정상적으로 시작되는 경우 오류가 발생한 모듈을 식별하거나 오류가 없이 모든 모듈을 다시 설치할 때까지 추가 메모리 모듈을 한 번에 하나씩 설치합니다 (121 페이지 "메모리" 참조). • 가능하면 올바르게 작동하는 동일한 종류의 메모리를 컴퓨터에 설치합니다 (121 페이지 "메모리" 참조). • 문제가 지속되면 Dell 지원에 문의합니다.

표시등 패턴	문제 설명	권장 조치사항
	메모리 모듈은 감지되었지만 메모리에 오류가 발생했습니다.	<ul style="list-style-type: none"> • 두 개 이상의 메모리 모듈이 설치되어 있는 경우, 모듈을 모두 분리하고 한 개의 모듈을 다시 설치한 다음 컴퓨터를 재시작합니다. 컴퓨터가 정상적으로 시작되는 경우 오류가 발생한 모듈을 식별하거나 오류가 없이 모든 모듈을 다시 설치할 때까지 추가 메모리 모듈을 한 번에 하나씩 설치합니다 (121 페이지 "메모리" 참조). • 가능하면 올바르게 작동하는 동일한 종류의 메모리를 컴퓨터에 설치합니다 (121 페이지 "메모리" 참조). • 문제가 지속되면 Dell 지원에 문의합니다.
	시스템 보드 오류가 발생했습니다.	Dell 지원에 문의합니다.
	프로세서 오류가 발생했습니다.	<ul style="list-style-type: none"> • 프로세서를 다시 장착합니다 (121 페이지 "메모리" 참조). • 문제가 지속되면 Dell 지원에 문의합니다.
	그래픽 카드/비디오 오류가 발생했을 수 있습니다.	<ul style="list-style-type: none"> • 설치된 모든 그래픽 카드를 다시 장착합니다. • 사용 가능한 경우 올바르게 작동하는 그래픽 카드를 컴퓨터에 설치합니다. • 문제가 지속되면 Dell 지원에 문의합니다.
	LCD 오류가 발생했을 수 있습니다.	<ul style="list-style-type: none"> • LCD 케이블을 다시 장착합니다 (컴퓨터의 서비스 설명서 참조). • 문제가 지속되면 Dell 지원에 문의합니다.
	키보드 오류가 발생했을 수 있습니다.	<ul style="list-style-type: none"> • 키보드를 다시 장착합니다 (118 페이지 "키보드" 참조). • 사용 가능한 경우 외부 키보드를 연결합니다. • 문제가 지속되면 Dell 지원에 문의합니다.

표시등 패턴	문제 설명	권장 조치사항
	모뎀 오류가 발생했을 수 있습니다.	<ul style="list-style-type: none"> • 사용 가능한 경우 올바르게 작동하는 모뎀을 컴퓨터에 설치합니다. • 문제가 지속되면 Dell 지원에 문의합니다.

Dell™ 기술 업데이트 서비스

Dell 기술 업데이트 서비스는 컴퓨터 소프트웨어 및 하드웨어 업데이트를 사전에 전자 우편으로 알려 드립니다. 이 서비스는 무료이며 내용, 형식 및 알림을 받는 빈도를 사용자 정의할 수 있습니다. Dell 기술 업데이트 서비스는 <http://support.dell.com/technicalupdate> 에서 등록하실 수 있습니다.

Dell Diagnostics

수행한 검사를 진단 점검사항 (152 페이지 "진단 점검사항" 참조) 에 기입합니다.

 **주의:** 이 항목의 절차를 시작하기 전에 제품 정보 안내에 있는 안전 지침을 따릅니다.

Dell Diagnostics 사용 시기

컴퓨터에 문제가 생긴 경우, 기술 지원에 대해 Dell 사에 문의하기 전에 88 페이지 "잠금 및 소프트웨어 문제" 의 검사를 수행하고 Dell Diagnostics 를 실행합니다.

작업을 시작하기 전에 이러한 절차를 인쇄하는 것이 좋습니다.

 **주의사항:** Dell Diagnostics 는 Dell™ 컴퓨터에서만 작동합니다.

 **주:** Drivers and Utilities 매체는 선택 사양이며 구입하신 컴퓨터에는 없을 수 있습니다.

시스템 설치 프로그램을 시작 (103 페이지 "시스템 설치 프로그램" 참조) 하여 컴퓨터의 구성 정보를 재검토한 다음 검사할 장치가 시스템 설치 프로그램에 표시되고 활성화되어 있는지 확인합니다. 하드 드라이브 또는 Drivers and Utilities 매체에서 Dell Diagnostics 를 시작합니다.

하드 드라이브에서 Dell Diagnostics 시작

Dell Diagnostics 는 하드 드라이브의 숨겨진 진단 유틸리티 파티션에 있습니다.

 **주:** 컴퓨터에 화면 이미지가 표시되지 않으면 Dell 사에 문의합니다 (153 페이지 "Dell 사에 문의하기" 참조).

- 1 컴퓨터가 도킹 장치에 연결되어 있는 경우 (도킹된 경우) 도킹을 해제합니다. 지시사항은 도킹 장치와 함께 제공된 설명서를 참조하십시오. 컴퓨터가 올바르게 작동하는 전원 콘센트에 연결되어 있는지 확인합니다.
- 2 컴퓨터를 켜거나 재시작합니다.
- 3 Diagnostics 는 다음 두 가지 방법으로 불러올 수 있습니다.
 - a DELL™ 로고가 나타나면 즉시 <F12> 키를 누릅니다. 부팅 메뉴에서 Diagnostics(진단 프로그램) 를 선택하고 <Enter> 키를 누릅니다.

 **주:** 시간이 초과되어 운영 체제 로고가 나타나면 Microsoft® Windows® 바탕 화면이 나타날 때까지 기다렸다가 컴퓨터를 종료하고 다시 시도합니다.

 **주:** 옵션 B 를 시도하기 전에 컴퓨터의 전원을 완전히 꺼야 합니다.

b 컴퓨터 전원이 켜지는 동안 <Fn> 키를 계속 누르고 있습니다.

 **주:** 진단 유틸리티 파티션을 찾을 수 없다는 메시지가 나타나면 **Drivers and Utilities** 매체에서 **Dell Diagnostics** 를 실행합니다.

컴퓨터는 사전 부팅 시스템 평가를 실행합니다. 이 평가는 시스템 보드, 키보드, 하드 드라이브 및 디스플레이를 대상으로 수행하는 일련의 초기 검사입니다.

- 검사하는 동안 질문이 나타나면 답변합니다.
- 오류가 감지되면 컴퓨터는 실행을 중단하고 경고음을 냅니다. 평가를 중지하고 컴퓨터를 재시작하려면 <N> 키를 누르고, 다음 검사를 계속 실행하려면 <Y> 키를 누르고, 오류가 있는 구성요소를 다시 검사하려면 <R> 키를 누릅니다.
- 사전 부팅 시스템 평가가 진행되는 동안 오류가 감지되면 오류 코드를 적어두고 Dell사에 문의합니다.

사전 부팅 시스템 평가가 성공하면 Booting Dell Diagnostic Utility Partition. Press any key to continue(Dell 진단 유틸리티 파티션을 부팅하는 중입니다. 아무 키나 눌러 계속하십시오) 라는 메시지가 나타납니다.

4 아무 키나 눌러 하드 드라이브에 있는 진단 유틸리티 파티션에서 Dell Diagnostics 를 시작합니다.

Drivers and Utilities 매체에서 Dell Diagnostics 시작

1 Drivers and Utilities 매체를 삽입합니다.

2 컴퓨터를 종료하고 재시작합니다.

DELL 로고가 나타나면 즉시 <F12> 키를 누릅니다.

 **주:** 시간이 초과되어 운영 체제 로고가 나타나면 Microsoft® Windows® 바탕 화면이 나타날 때까지 기다렸다가 컴퓨터를 종료하고 다시 시도합니다.

 **주:** 다음의 단계를 사용하면 부팅 순서가 한 번만 변경됩니다. 다음 부팅 시 시스템 설치 프로그램에서 지정된 장치 순서대로 부팅됩니다.

3 부팅 장치 목록이 나타나면 IDE CD-ROM Device(CD/DVD/CD-RW Drive(IDE CD-ROM Device(CD/DVD/CD-RW 드라이브) 를 강조 표시하고 <Enter> 키를 누릅니다.

4 나타나는 메뉴에서 Boot from CD-ROM(CD-ROM 에서 부팅) 옵션을 선택하고 <Enter> 키를 누릅니다.

5 1 을 입력하여 매체 메뉴를 시작하고 <Enter> 키를 눌러 계속합니다.

6 번호가 지정된 목록에서 Run the 32 Bit Dell Diagnostics(32 비트 Dell Diagnostics 실행) 를 선택합니다. 여러 버전이 나열되면 컴퓨터에 맞는 적절한 버전을 선택합니다.

7 Dell Diagnostics Main Menu(기본 메뉴) 가 나타나면 실행할 검사를 선택합니다.

Dell Diagnostics 기본 메뉴

- 1 Dell Diagnostics 가 로드되고 Main Menu(기본 메뉴) 화면이 나타나면 원하는 옵션 단추를 클릭합니다.

옵션	기능
Express Test (빠른 검사)	장치를 빠르게 검사합니다. 이 검사는 일반적으로 10~20 분 소요되며 사용자가 개입하지 않아도 됩니다. 문제를 신속하게 추적하려면 먼저 Express Test(빠른 검사)를 실행합니다.
Extended Test (확장 검사)	장치를 철저히 검사합니다. 이 검사는 일반적으로 1 시간 이상 소요되며 사용자는 정기적으로 질문에 응답해야 합니다.
Custom Test (사용자 정의 검사)	특정 장치를 검사합니다. 실행할 검사를 사용자가 지정할 수 있습니다.
Symptom Tree (증상 트리)	가장 일반적으로 발생하는 증상을 나열하며 문제의 증상 에 따라 검사를 선택할 수 있습니다.

- 2 검사 도중 문제가 발견되면 오류 코드와 문제 설명이 메시지와 함께 표시됩니다. 오류 코드와 문제 설명을 기록해 두고 화면의 지시사항을 따릅니다.

오류 상태를 해결할 수 없는 경우, Dell 사에 문의합니다 (149 페이지 "지원 받기" 참조).



주: 컴퓨터의 서비스 태그는 각 검사 화면 상단에 표시됩니다. Dell 사에 문의할 경우 기술 지원부에서 서비스 태그를 알려달라고 요청할 것입니다.

- 3 Custom Test(사용자 정의 검사) 또는 Symptom Tree(증상 트리) 옵션에서 검사를 실행할 경우 다음 표에서 설명하는 적용 가능한 탭을 클릭하여 추가 정보를 얻습니다.

탭	기능
Results(결과)	검사 결과 및 발견된 모든 오류 상태를 표시합니다.
Errors(오류)	발견된 오류 상태, 오류 코드 및 문제 설명을 표시합니다.
Help(도움말)	검사를 설명하고 검사 실행에 필요한 요구사항을 나타낼 수 있습니다.
Configuration(구성)	선택한 장치에 대한 하드웨어 구성을 표시합니다. Dell Diagnostics 는 시스템 설치 프로그램, 메모리 및 각종 내부 검사를 통해 모든 장치의 구성 정보를 수집하고 이를 화면의 왼쪽 창에 있는 장치 목록에 표시합니다. 장치 목록에는 컴퓨터에 설치된 일부 구성요소나 컴퓨터에 장착된 일부 장치의 이름이 표시되지 않을 수 있습니다.
Parameters(매개변수)	검사 설정을 변경하여 검사를 사용자 정의하도록 합니다.

- 4 Drivers and Utilities 매체에서 Dell Diagnostics 를 실행하는 경우 , 검사가 완료되면 매체를 꺼냅니다 .
- 5 검사가 완료되면 검사 화면을 닫고 Main Menu(기본 메뉴) 화면으로 되돌아갑니다 . Dell Diagnostics 를 종료하고 컴퓨터를 재시작하려면 , Main Menu(기본 메뉴) 화면을 닫습니다 .

Dell 지원 유틸리티

Dell 지원 유틸리티는 해당 컴퓨터에 설치되었으며 작업 표시줄에 있는 Dell 지원 아이콘 또는 시작 단추에서 사용할 수 있습니다 . 자체 지원 정보 , 소프트웨어 업데이트 및 컴퓨팅 환경의 상태 검사에 이 지원 유틸리티를 사용할 수 있습니다 .

Dell 지원 유틸리티에 액세스

작업 표시줄의 Dell 지원 아이콘 또는 Start(시작) 메뉴를 통해 Dell 지원 유틸리티에 액세스합니다 .

Dell 지원 아이콘이 작업 표시줄에 표시되지 않는 경우 :

- 1 시작 단추를 클릭하고 모든 프로그램을 가리킵니다 .
- 2 Dell 지원을 클릭한 다음 Dell 지원 설정을 가리킵니다 .
- 3 작업 표시줄에 아이콘 표시하기 옵션이 선택되어 있는지 확인합니다 .



주 : Dell 지원 유틸리티를 시작 메뉴를 통해 사용할 수 없는 경우 , support.dell.com 으로 가서 이 소프트웨어를 다운로드합니다 .

Dell 지원 유틸리티는 컴퓨팅 환경에 맞게 사용자 정의됩니다 .

작업 표시줄의 Dell 지원 아이콘은 클릭 , 더블 클릭 또는 마우스 오른쪽 단추로 클릭하기에 따라 서로 다른 기능을 수행합니다 .

Dell 지원 아이콘 클릭



아이콘을 클릭하거나 마우스 오른쪽 단추로 클릭하여 다음 작업을 수행합니다 .

- 컴퓨팅 환경 검사
- Dell 지원 유틸리티 설정 보기
- Dell 지원 유틸리티 도움말 파일에 액세스
- 자주 제기되는 질문 보기
- Dell 지원 유틸리티에 대해 자세히 알아보기
- Dell 지원 유틸리티 끄기

Dell 지원 아이콘 더블 클릭



아이콘을 더블 클릭하여 수동으로 컴퓨팅 환경을 검사하고 , 자주 제기되는 질문을 보고 , Dell 지원 유틸리티에 대한 도움말 파일에 액세스하고 , Dell 지원 설정을 볼 수 있습니다 .

Dell 지원 유틸리티에 대한 자세한 내용을 보려면 Dell 지원 화면 상단의 물음표 (?) 를 클릭합니다 .

드라이브 문제

수행한 검사를 진단 점검사항 (152 페이지 "진단 점검사항" 참조) 에 기입합니다.

 **주의 : 이 항목의 절차를 시작하기 전에 제품 정보 안내에 있는 안전 지침을 따릅니다.**

MICROSOFT® WINDOWS® 가 드라이브를 인식하는지 확인 — 시작 단추를 클릭한 다음 내 컴퓨터를 클릭합니다. 플로피, CD 또는 DVD 드라이브가 나열되어 있지 않으면 바이러스 백신 소프트웨어로 전체 검사를 수행하여 바이러스를 확인하고 제거합니다. 때때로 바이러스로 인해 Windows 가 드라이브를 인식하지 못할 수 있습니다.

드라이브 검사 —

- 다른 플로피 디스크, CD 또는 DVD 를 삽입하여 기존의 디스크의 결함이 아닌지 확인합니다.
- 부팅 플로피 디스크를 넣고 컴퓨터를 재시작합니다.

드라이브 또는 디스크 청소

CD 가 회전축에 단단히 고정되었는지 확인

케이블 연결 검사

하드웨어 비호환성 검사

DELL DIAGNOSTICS 실행 — 77 페이지 "Dell Diagnostics" 를 참조하십시오.

매체 드라이브 문제

 **주 :** 고속 매체 드라이브 진동은 정상이며 소음을 일으킬 수 있지만 이것이 드라이브나 매체의 결함을 나타내는 것은 아닙니다.

 **주 :** 지역별 차이 및 디스크 형식의 차이로 인해 일부 DVD 드라이브에서는 실행되지 않는 DVD 타이틀도 있습니다.

CD/DVD-RW 드라이브에 쓰기 문제

다른 프로그램 닫기 — CD/DVD-RW 드라이브에 기록할 때 데이터를 일정한 스트림으로 받아야 합니다. 데이터를 받다가 끊기면 오류가 발생합니다. CD/DVD-RW 에 기록하기 전에 모든 프로그램을 닫습니다.

CD/DVD-RW 디스크에 기록하기 전에 WINDOWS 의 대기 모드 끄기 — 전원 관리 모드에 대한 내용은 Windows 도움말 및 지원 센터에서 키워드 **대기** 를 검색합니다. 도움말 및 지원 센터에 액세스하려면 시작 → 도움말 및 지원을 클릭합니다.

쓰기 속도를 저속으로 변경 — 매체 작성 소프트웨어의 도움말 파일을 참조하십시오.

CD, CD-RW, DVD 또는 DVD+RW 드라이브 트레이를 꺼낼 수 없는 경우

- 1 컴퓨터가 종료되었는지 확인합니다.
- 2 종이를 펴서 한쪽 끝을 드라이브 전면에 있는 꺼내기 구멍에 끼우고 트레이 일부가 나올 때까지 세게 밀니다.
- 3 트레이를 조심스럽게 끝까지 당겨 빼냅니다.

급히거나 삐걱거리는 이상한 소리가 들리는 경우

- 소리가 실행 중인 프로그램에 의해 발생한 것이 아닌지 확인합니다.
- 디스크가 올바르게 삽입되었는지 확인합니다.

하드 드라이브 문제

컴퓨터를 켜기 전에 과열된 컴퓨터 식히기 — 하드 드라이브가 과열되면 운영 체제가 시작되지 않을 수 있습니다. 전원을 켜기 전에 컴퓨터가 상온이 되도록 합니다.

디스크 검사 실행 —

- 1 시작 단추를 클릭한 다음 **내 컴퓨터**를 클릭합니다.
- 2 로컬 디스크 (C:) 를 마우스 오른쪽 단추로 클릭합니다.
- 3 등록 정보를 클릭합니다.
- 4 도구 탭을 클릭합니다.
- 5 오류 검사에서 **지금 검사**를 클릭합니다.
- 6 불량 섹터 검사 및 복구 시도를 클릭합니다.
- 7 시작을 클릭합니다.

전자 우편, 모뎀 및 인터넷 문제

수행한 검사를 진단 점검사항 (152 페이지 "진단 점검사항" 참조) 에 기입합니다.

 **주의:** 이 항목의 절차를 시작하기 전에 제품 정보 안내에 있는 안전 지침을 따릅니다.

 **주:** 모뎀은 아날로그 전화 벽 잭에만 연결합니다. 디지털 전화망에 연결하면 모뎀이 작동하지 않습니다.

MICROSOFT OUTLOOK® EXPRESS 보안 설정 확인 — 전자 우편 첨부 파일을 열 수 없는 경우:

- 1 Outlook Express 에서 **도구**를 클릭하고 **옵션**을 클릭한 다음 **보안**을 클릭합니다.
- 2 **첨부 파일을 열 수 없음**을 클릭하여 확인 표시를 지웁니다.

전화선 연결 검사

전화 잭 검사

모뎀을 전화 벽 잭에 직접 연결

다른 전화선 사용 —

- 전화선이 모뎀의 잭에 연결되었는지 확인합니다 (잭의 옆에는 녹색 레이블 커넥터 모양의 아이콘이 있음).
- 전화선 커넥터를 모뎀에 삽입할 때 딸깍 소리가 나도록 합니다.
- 모뎀에서 전화선을 분리하여 전화기에 연결합니다. 신호음을 들어봅니다.
- 자동 응답기 또는 팩스, 서지 방지기 또는 회선 분할기와 같이 회선을 공유하는 다른 전화 장치가 있으면 이러한 장치를 연결하지 말고 모뎀을 직접 전화 벽면 잭에 연결합니다. 회선 길이가 3m(10ft) 이상의 경우 보다 짧은 회선을 사용합니다.

모뎀 진단 도구 실행 — 시작 단추를 클릭하고, 모든 프로그램을 가리킨 다음 **모뎀 진단 도구**를 클릭합니다. 화면의 지시사항에 따라 모뎀 문제를 식별하고 해결합니다.

모뎀이 Windows 와 통신하는지 확인 —

- 1 시작 단추를 클릭하고 **제어판**을 클릭합니다.
- 2 **프린터 및 기타 하드웨어**를 클릭합니다.
- 3 **전화 및 모뎀 옵션**을 클릭합니다.
- 4 **모뎀** 탭을 클릭합니다.
- 5 모뎀의 COM 포트를 클릭합니다.
- 6 **등록 정보**를 클릭하고 **진단** 탭을 클릭한 다음 **모뎀 쿼리**를 클릭하여 모뎀이 Windows 와 통신하는지 확인합니다.

모든 명령이 응답을 수신하면 모뎀이 올바르게 작동하는 것입니다.

컴퓨터가 인터넷에 연결되어 있는지 확인 — 인터넷 공급자에 가입했는지 확인합니다. Outlook Express 전자 우편 프로그램을 연 상태에서 **파일**을 클릭합니다. **오프라인 작업**의 옆에 확인 표시가 있으면 확인 표시를 클릭하여 지우고 인터넷에 연결합니다. 도움이 필요하면 인터넷 서비스 공급자에 문의합니다.

컴퓨터에서 스파이웨어 검사 — 컴퓨터 성능이 저하되거나 팝업 광고가 자주 뜨거나 인터넷 연결에 문제가 발생하는 경우, 컴퓨터가 스파이웨어에 감염되었을 수 있습니다. 스파이웨어 백신 프로그램 (프로그램 업그레이드가 필요할 수 있음) 을 포함하는 바이러스 백신 프로그램을 사용하여 컴퓨터를 검사하고 스파이웨어를 제거합니다. 자세한 내용은 support.dell.com 에서 키워드 **스파이웨어** 를 검색합니다.

오류 메시지

수행한 검사를 진단 점검사항 (152 페이지 "진단 점검사항" 참조) 에 기입합니다.

 **주의: 이 항목의 절차를 시작하기 전에 제품 정보 안내에 있는 안전 지침을 따릅니다.**

목록에 다음 메시지가 없으면 운영 체제 설명서 또는 메시지가 나타났을 때 사용하고 있던 프로그램의 설명서를 참조하십시오.

AUXILIARY DEVICE FAILURE — 터치패드, 트랙 스틱 또는 외부 마우스에 결함이 있을 수 있습니다. 외부 마우스의 경우 케이블 연결을 검사합니다. 시스템 설치 프로그램에서 지정 장치 옵션을 활성화합니다. 문제가 지속되면 Dell 사에 문의합니다 (149 페이지 "지원 받기" 참조).

BAD COMMAND OR FILE NAME — 명령을 올바르게 입력했는지, 정확한 위치에 띄어쓰기를 했는지, 올바른 경로명을 입력했는지 확인합니다.

CACHE DISABLED DUE TO FAILURE — 마이크로프로세서 내부의 기본 캐시에 오류가 발생했습니다. Dell 사에 문의합니다 (149 페이지 "지원 받기" 참조).

CD DRIVE CONTROLLER FAILURE — CD 드라이브가 컴퓨터의 명령에 응답하지 않습니다 (80 페이지 "Dell 지원 유틸리티" 참조).

DATA ERROR — 하드 드라이브가 데이터를 읽을 수 없습니다 (80 페이지 "Dell 지원 유틸리티" 참조).

DECREASING AVAILABLE MEMORY — 하나 이상의 메모리 모듈에 결함이 있거나 잘못 장착되었습니다. 메모리 모듈을 재설치하고 필요한 경우 교체합니다 (90 페이지 "메모리 문제" 참조).

DISK C: FAILED INITIALIZATION — 하드 드라이브를 초기화할 수 없습니다. Dell Diagnostics 에서 하드 드라이브 검사를 실행합니다 (77 페이지 "Dell Diagnostics" 참조).

DRIVE NOT READY — 하드 드라이브가 베이에 있어야 작업을 계속할 수 있습니다. 하드 드라이브 베이에 하드 드라이브를 설치합니다 (81 페이지 "드라이브 문제" 참조).

ERROR READING PCMCIA CARD — 컴퓨터가 PC 카드를 식별할 수 없습니다. 카드를 다시 삽입하거나 다른 PC 카드를 넣습니다 (62 페이지 "PC 카드 또는 ExpressCard 설치" 참조).

EXTENDED MEMORY SIZE HAS CHANGED — NVRAM 에 기록되어 있는 메모리 크기가 컴퓨터에 설치된 메모리 크기와 일치하지 않습니다. 컴퓨터를 재시작합니다. 오류가 계속 나타나면 Dell 사에 문의합니다 (149 페이지 "지원 받기" 참조).

THE FILE BEING COPIED IS TOO LARGE FOR THE DESTINATION DRIVE — 복사하려는 파일 용량이 디스크에 비해 너무 크거나 디스크가 가득 차 있습니다. 다른 디스크에 복사하거나 용량이 더 큰 디스크를 사용합니다.

A FILENAME CANNOT CONTAIN ANY OF THE FOLLOWING CHARACTERS: \ / : * ? " < > | — 파일명에 이러한 문자를 사용하지 마십시오.

GATE A20 FAILURE — 메모리 모듈이 느슨하게 설치되었을 수 있습니다. 메모리 모듈을 재설치하고 필요한 경우 교체합니다 (90 페이지 "메모리 문제" 참조).

GENERAL FAILURE — 운영 체제가 명령을 실행할 수 없습니다. 이 메시지는 일반적으로 Printer out of paper (프린터 용지 없음) 와 같은 특정 정보와 함께 표시됩니다. 적절한 조치를 취합니다.

HARD-DISK DRIVE CONFIGURATION ERROR — 컴퓨터가 드라이브 유형을 식별할 수 없습니다. 컴퓨터를 종료하고 하드 드라이브를 분리 (82 페이지 "하드 드라이브 문제" 참조) 한 다음 매체로 컴퓨터를 부팅합니다. 그런 다음, 컴퓨터를 종료하고 하드 드라이브를 재설치하고 컴퓨터를 재시작합니다. Dell Diagnostics 에서 하드 디스크 드라이브 검사를 실행합니다 (77 페이지 "Dell Diagnostics" 참조).

HARD-DISK DRIVE CONTROLLER FAILURE 0 — 하드 드라이브가 컴퓨터의 명령에 응답하지 않습니다. 컴퓨터를 종료하고 하드 드라이브를 분리 (82 페이지 "하드 드라이브 문제" 참조) 한 다음 매체로 컴퓨터를 부팅합니다. 그런 다음, 컴퓨터를 종료하고 하드 드라이브를 재설치하고 컴퓨터를 재시작합니다. 문제가 지속되면 다른 드라이브를 사용합니다. Dell Diagnostics 에서 하드 디스크 드라이브 검사를 실행합니다 (77 페이지 "Dell Diagnostics" 참조).

HARD-DISK DRIVE FAILURE — 하드 드라이브가 컴퓨터의 명령에 응답하지 않습니다. 컴퓨터를 종료하고 하드 드라이브를 분리 (82 페이지 "하드 드라이브 문제" 참조) 한 다음 매체로 컴퓨터를 부팅합니다. 그런 다음, 컴퓨터를 종료하고 하드 드라이브를 재설치하고 컴퓨터를 재시작합니다. 문제가 지속되면 다른 드라이브를 사용합니다. Dell Diagnostics 에서 하드 디스크 드라이브 검사를 실행합니다 (77 페이지 "Dell Diagnostics" 참조).

HARD-DISK DRIVE READ FAILURE — 하드 드라이브에 결함이 있을 수 있습니다. 컴퓨터를 종료하고 하드 드라이브를 분리 (82 페이지 "하드 드라이브 문제" 참조) 한 다음 매체로 컴퓨터를 부팅합니다. 그런 다음, 컴퓨터를 종료하고 하드 드라이브를 재설치하고 컴퓨터를 재시작합니다. 문제가 지속되면 다른 드라이브를 사용합니다. Dell Diagnostics 에서 하드 디스크 드라이브 검사를 실행합니다 (77 페이지 "Dell Diagnostics" 참조).

INSERT BOOTABLE MEDIA — 운영 체제에서 비부팅 매체로 부팅을 시도하고 있습니다. 부팅 매체를 삽입합니다.

INVALID CONFIGURATION INFORMATION-PLEASE RUN SYSTEM SETUP PROGRAM — 시스템 구성 정보가 하드웨어 구성과 일치하지 않습니다. 이 메시지는 보통 메모리 모듈을 설치한 후 나타납니다. 시스템 설치 프로그램에서 해당 옵션을 수정합니다 (103 페이지 "시스템 설치 프로그램" 참조).

KEYBOARD CLOCK LINE FAILURE — 외부 키보드의 경우 케이블 연결을 검사합니다. Dell Diagnostics 에서 키보드 컨트롤러 검사를 실행합니다 (77 페이지 "Dell Diagnostics" 참조).

KEYBOARD CONTROLLER FAILURE — 외부 키보드의 경우 케이블 연결을 검사합니다. 컴퓨터를 재시작하고 부팅 루틴 중 키보드나 마우스를 건드리지 않도록 주의합니다. Dell Diagnostics 에서 키보드 컨트롤러 검사를 실행합니다 (77 페이지 "Dell Diagnostics" 참조).

KEYBOARD DATA LINE FAILURE — 외부 키보드의 경우 케이블 연결을 검사합니다. Dell Diagnostics 에서 키보드 컨트롤러 검사를 실행합니다 (77 페이지 "Dell Diagnostics" 참조).

KEYBOARD STUCK KEY FAILURE — 외부 키보드 또는 키패드의 경우 케이블 연결을 검사합니다. 컴퓨터를 재시작하고 부팅 루틴 중 키보드나 키를 건드리지 않도록 주의합니다. Dell Diagnostics 에서 스텝 키 검사를 실행합니다 (77 페이지 "Dell Diagnostics" 참조).

MEMORY ADDRESS LINE FAILURE AT ADDRESS, READ VALUE EXPECTING VALUE — 메모리 모듈에 결함이 있거나 잘못 장착되었습니다. 메모리 모듈을 재설치하고 필요한 경우 교체합니다 (90 페이지 "메모리 문제" 참조).

MEMORY ALLOCATION ERROR — 실행하려는 소프트웨어가 운영 체제, 다른 프로그램 또는 유틸리티와 충돌합니다. 컴퓨터를 종료하고 30 초 정도 기다린 다음 컴퓨터를 재시작합니다. 프로그램을 다시 실행합니다. 오류 메시지가 여전히 나타나면 소프트웨어 설명서를 참조하십시오.

MEMORY DATA LINE FAILURE AT ADDRESS, READ VALUE EXPECTING VALUE — 메모리 모듈에 결함이 있거나 잘못 장착되었습니다. 메모리 모듈을 재설치 (90 페이지 "메모리 문제" 참조) 하고 필요한 경우 교체합니다.

MEMORY DOUBLE WORD LOGIC FAILURE AT ADDRESS, READ VALUE EXPECTING VALUE — 메모리 모듈에 결함이 있거나 잘못 장착되었습니다. 메모리 모듈을 재설치 (90 페이지 "메모리 문제" 참조) 하고 필요한 경우 교체합니다.

MEMORY ODD/EVEN LOGIC FAILURE AT ADDRESS, READ VALUE EXPECTING VALUE — 메모리 모듈에 결함이 있거나 잘못 장착되었습니다. 메모리 모듈을 재설치 (90 페이지 "메모리 문제" 참조) 하고 필요한 경우 교체합니다.

MEMORY WRITE/READ FAILURE AT ADDRESS, READ VALUE EXPECTING VALUE — 메모리 모듈에 결함이 있거나 잘못 장착되었습니다. 메모리 모듈을 재설치 (90 페이지 "메모리 문제" 참조) 하고 필요한 경우 교체합니다.

NO BOOT DEVICE AVAILABLE — 컴퓨터가 하드 드라이브를 찾을 수 없습니다. 하드 드라이브가 부팅 장치인 경우 드라이브가 설치되어 있는지, 부팅 장치로 분할되어 있는지 확인합니다.

NO BOOT SECTOR ON HARD DRIVE — 운영 체제가 손상되었을 수 있습니다. Dell 사에 문의합니다 (149 페이지 "지원 받기" 참조).

NO TIMER TICK INTERRUPT — 시스템 보드의 칩 하나가 오동작 중일 수 있습니다. Dell Diagnostics 에서 시스템 설정 검사를 실행합니다 (77 페이지 "Dell Diagnostics" 참조).

NOT ENOUGH MEMORY OR RESOURCES. EXIT SOME PROGRAMS AND TRY AGAIN — 프로그램이 너무 많이 열려 있습니다. 모든 창을 닫고 사용할 프로그램만 엽니다.

OPERATING SYSTEM NOT FOUND — 하드 드라이브를 재설치합니다 (81 페이지 "드라이브 문제" 참조). 문제가 지속되면 Dell 사에 문의합니다 (149 페이지 "지원 받기" 참조).

OPTIONAL ROM BAD CHECKSUM — 선택사양인 ROM 에 오류가 발생했습니다 . Dell 사에 문의합니다 (149 페이지 " 지원 받기 " 참조).

A REQUIRED .DLL FILE WAS NOT FOUND — 열려고 하는 프로그램에 필수 파일이 누락되었습니다 . 프로그램을 제거하고 다시 설치합니다 .

- 1 시작 단추를 클릭하고 **제어판**을 클릭합니다 .
- 2 **프로그램 추가 또는 제거**를 클릭합니다 .
- 3 제거할 프로그램을 선택합니다 .
- 4 **제거 또는 변경 / 제거**를 클릭한 다음 화면의 프롬프트를 따릅니다 .
- 5 설치 지침은 프로그램 설명서를 참조하십시오 .

SECTOR NOT FOUND — 운영 체제가 하드 드라이브에서 섹터를 찾을 수 없습니다 . 하드 드라이브에 결함이 있는 섹터나 손상된 FAT 가 있을 수 있습니다 . Windows 오류 검사 유틸리티를 실행하여 하드 드라이브의 파일 구조를 검사합니다 . 지시사항을 보려면 도움말 및 지원 센터에 액세스합니다 (**시작** → **도움말 및 지원** 클릭) . 많은 섹터에 결함이 있으면 데이터를 백업 (가능한 경우) 하고 , 하드 드라이브를 다시 포맷합니다 .

SEEK ERROR — 운영 체제가 하드 드라이브의 특정 트랙을 찾을 수 없습니다 .

SHUTDOWN FAILURE — 시스템 보드의 칩 하나가 오동작 중일 수 있습니다 . Dell Diagnostics 에서 시스템 설정 검사를 실행합니다 (77 페이지 "Dell Diagnostics" 참조) .

TIME-OF-DAY CLOCK LOST POWER — 시스템 구성 설정이 손상되었습니다 . 컴퓨터를 전원 콘센트에 연결하여 전지를 충전합니다 . 문제가 지속되면 시스템 설치 프로그램을 시작하여 데이터를 복원합니다 . 그런 다음 즉시 프로그램을 종료합니다 . 메시지가 다시 나타나면 Dell 사에 문의합니다 (149 페이지 " 지원 받기 " 참조) .

TIME-OF-DAY CLOCK STOPPED — 시스템 구성 설정을 지원하는 예비 전지의 교체가 필요할 수 있습니다 (120 페이지 " 코인 셀 전지 " 참조) .

TIME-OF-DAY NOT SET-PLEASE RUN THE SYSTEM SETUP PROGRAM — 시스템 설치 프로그램에 저장된 시간 및 날짜가 시스템 클릭과 일치하지 않습니다 . **Date(날짜)** 및 **Time(시간)** 옵션의 설정을 수정합니다 (103 페이지 " 시스템 설치 프로그램 " 참조) .

TIMER CHIP COUNTER 2 FAILED — 시스템 보드의 칩 하나가 오동작 중일 수 있습니다 . Dell Diagnostics 에서 시스템 설정 검사를 실행합니다 (77 페이지 "Dell Diagnostics" 참조) .

UNEXPECTED INTERRUPT IN PROTECTED MODE — 키보드 컨트롤러가 오동작하거나 메모리 모듈이 느슨하게 설치되었을 수 있습니다 . Dell Diagnostics 에서 시스템 메모리 검사 및 키보드 컨트롤러 검사를 실행합니다 (77 페이지 "Dell Diagnostics" 참조) .

X:\ IS NOT ACCESSIBLE. THE DEVICE IS NOT READY — 드라이브에 디스크를 삽입하고 다시 시도합니다 .

WARNING: BATTERY IS CRITICALLY LOW — 전지가 거의 소모되었습니다 . 전지를 교체하거나 컴퓨터를 전원 콘센트에 연결합니다 . 또는 최대 절전 모드를 활성화하거나 컴퓨터를 종료합니다 .

IEEE 1394 장치 문제

수행한 검사를 진단 점검사항 (152 페이지 "진단 점검사항" 참조) 에 기입합니다.

 **주의 : 이 항목의 절차를 시작하기 전에 제품 정보 안내에 있는 안전 지침을 따릅니다.**

WINDOWS 가 IEEE 1394 장치를 인식하는지 확인 —

- 1 시작 단추를 클릭하고 제어판을 클릭합니다.
- 2 프린터 및 기타 하드웨어를 클릭합니다.

IEEE 1394 장치가 나열된 경우, Windows 는 장치를 인식합니다.

DELL 사에서 제공한 IEEE 1394 장치에 문제가 있을 경우 —

DELL 사에서 제공하지 않은 IEEE 1394 장치에 문제가 있을 경우 —

Dell 사에 문의 (149 페이지 "지원 받기" 참조) 하거나 IEEE 1394 장치 제조업체에 문의합니다.

IEEE 1394 장치가 커넥터에 올바르게 삽입되어 있는지 확인합니다.

키보드 문제

수행한 검사를 진단 점검사항 (152 페이지 "진단 점검사항" 참조) 에 기입합니다.

 **주의 : 이 항목의 절차를 시작하기 전에 제품 정보 안내에 있는 안전 지침을 따릅니다.**

 **주 :** Dell Diagnostics 또는 시스템 설치 프로그램을 실행하는 경우 내장형 키보드를 사용합니다. 외부 키보드를 장착해도 내장형 키보드를 계속 사용할 수 있습니다.

외부 키보드 문제

 **주 :** 외부 키보드를 장착해도 내장형 키보드를 계속 사용할 수 있습니다.

키보드 케이블 검사 — 컴퓨터를 종료합니다. 키보드 케이블을 분리하여 손상 여부를 확인한 다음 케이블을 다시 단단히 연결합니다.

키보드 확장 케이블을 사용하는 경우, 이를 분리하고 키보드를 컴퓨터에 직접 연결합니다.

외부 키보드 검사 —

- 1 컴퓨터를 종료하고 1 분 정도 기다린 다음 다시 켜니다.
- 2 키보드의 숫자, 대문자 및 스크롤 잠금 표시등이 부팅 루틴 동안에 깜박이는지 확인합니다.
- 3 Windows 바탕 화면에서 시작 단추를 클릭하고 모든 프로그램, 보조프로그램을 가리킨 다음 메모장을 클릭합니다.
- 4 외부 키보드에서 일부 문자를 입력하여 디스플레이에 나타나는지 확인합니다.
이러한 단계를 확인할 수 없을 경우, 외부 키보드에 결함이 있는 것입니다.

외부 키보드에 문제가 있는지 확인하기 위해 내장형 키보드 검사 —

- 1 컴퓨터를 종료합니다.
- 2 외부 키보드를 분리합니다.
- 3 컴퓨터를 켭니다.
- 4 Windows 바탕 화면에서 시작 단추를 클릭하고 모든 프로그램, 보조프로그램을 가리킨 다음 메모장을 클릭합니다.
- 5 내장형 키보드에서 일부 문자를 입력하여 디스플레이에 나타나는지 확인합니다.

이 때 문자가 나타나지만 외부 키보드로는 문자가 나타나지 않는다면 외부 키보드에 결함이 있는 것입니다. Dell 사에 문의합니다 (149 페이지 "지원 받기" 참조).

키보드 진단 프로그램 검사 실행 — Dell Diagnostics 에서 PC-AT 호환 키보드 검사를 실행합니다 (77 페이지 "Dell Diagnostics" 참조). 검사 결과 외부 키보드에 결함이 있는 것으로 밝혀지면 Dell 사에 문의합니다 (149 페이지 "지원 받기" 참조).

예상치 못한 문자

숫자 키패드 비활성화 — 문자 대신 숫자가 표시되면 <Num Lk> 키를 눌러 숫자 키패드를 비활성화합니다. 잠금 표시등이 꺼져 있는지 확인합니다.

잠금 및 소프트웨어 문제

수행한 검사를 진단 점검사항 (152 페이지 "진단 점검사항" 참조) 에 기입합니다.

 **주의: 이 항목의 절차를 시작하기 전에 제품 정보 안내에 있는 안전 지침을 따릅니다.**

컴퓨터가 시작되지 않는 경우

AC 어댑터가 컴퓨터와 전원 콘센트에 단단히 연결되어 있는지 확인합니다.

컴퓨터가 응답하지 않는 경우

 **주의사항:** 운영 체제 종료를 실행할 수 없는 경우 데이터가 유실될 수 있습니다.

컴퓨터 끄기 — 키보드의 키를 누르거나 마우스를 움직여도 응답이 없으면 컴퓨터가 꺼질 때까지 8~10 초 정도 손을 떼지 말고 전원 단추를 누릅니다. 그런 다음 컴퓨터를 재시작합니다.

프로그램이 응답하지 않거나 반복해서 충돌하는 경우

 **주:** 소프트웨어에는 일반적으로 해당 플로피 디스크나 CD 또는 설명서에 설치 지침이 수록되어 있습니다.

프로그램 종료 —

- 1 <Ctrl><Shift><Esc> 키 조합을 동시에 누릅니다.
- 2 작업 관리자를 클릭합니다.
- 3 응답하지 않는 프로그램을 클릭합니다.
- 4 작업 끝내기를 클릭합니다.

소프트웨어 설명서 확인 — 필요한 경우 프로그램을 제거하고 다시 설치합니다.

프로그램이 이전 Microsoft® Windows® 운영 체제용으로 설계된 경우

프로그램 호환성 마법사 실행 — 프로그램 호환성 마법사는 프로그램이 비 Windows 운영 체제 환경과 유사한 환경에서 실행되도록 프로그램을 구성합니다.

- 1 시작 → 모든 프로그램 → 보조프로그램 → 프로그램 호환성 마법사 → 다음을 클릭합니다.
- 2 화면의 지시사항을 따릅니다.

청색 화면이 나타나는 경우

컴퓨터 끄기 — 키보드의 키를 누르거나 마우스를 움직여도 응답이 없으면 컴퓨터가 꺼질 때까지 8~10 초 정도 손을 떼지 말고 전원 단추를 누릅니다. 그런 다음 컴퓨터를 재시작합니다.

기타 소프트웨어 문제

문제 해결 정보는 소프트웨어 설명서를 확인하거나 소프트웨어 제조업체에 문의 —

- 프로그램이 컴퓨터에 설치된 운영 체제와 호환되는지 확인합니다.
- 컴퓨터가 소프트웨어를 실행하는 데 필요한 최소 요구사항을 충족하는지 확인합니다. 자세한 내용은 소프트웨어 설명서를 참조하십시오.
- 프로그램을 올바르게 설치 및 구성했는지 확인합니다.
- 장치 드라이버가 프로그램과 충돌하지 않는지 확인합니다.
- 필요한 경우 프로그램을 제거하고 다시 설치합니다.

파일을 바로 백업

바이러스 검사 프로그램을 사용한 하드 드라이브, 플로피 디스크 또는 CD 검사

모든 파일 또는 프로그램을 저장하고 닫은 후 시작 메뉴를 통해 컴퓨터를 종료

컴퓨터에서 스파이웨어 검사 — 컴퓨터 성능이 저하되거나 팝업 광고가 자주 뜨거나 인터넷 연결에 문제가 발생하는 경우, 컴퓨터가 스파이웨어에 감염되었을 수 있습니다. 스파이웨어 백신 프로그램 (프로그램 업그레이드가 필요할 수 있음) 이 포함된 바이러스 백신 프로그램을 사용하여 컴퓨터를 검사하고 스파이웨어를 제거합니다. 자세한 내용은 support.dell.com 에서 키워드 **스파이웨어** 를 검색합니다.

DELL DIAGNOSTICS 실행 — 77 페이지 "Dell Diagnostics" 를 참조하십시오. 모든 검사를 성공적으로 통과했으면 오류의 원인은 소프트웨어와 관련된 문제입니다.

메모리 문제

수행한 검사를 진단 점검사항 (152 페이지 "진단 점검사항" 참조) 에 기입합니다.

⚠ 주의 : 이 항목의 절차를 시작하기 전에 제품 정보 안내에 있는 안전 지침을 따릅니다.

메모리 부족 메시지가 나타날 경우 —

- 열려 있는 모든 파일을 저장하고 닫은 다음 사용하지 않는 프로그램을 종료하면 문제가 해결되는지 확인합니다.
- 소프트웨어 설명서에서 최소 메모리 요구사항을 확인합니다. 필요하다면, 추가 메모리를 설치합니다 (90 페이지 "메모리 문제" 참조).
- 메모리 모듈을 재장착하여 컴퓨터와 메모리 사이의 통신이 원활히 이루어지는지 확인합니다 (90 페이지 "메모리 문제" 참조).
- Dell Diagnostics 를 실행합니다 (77 페이지 "Dell Diagnostics" 참조).

기타 메모리 문제가 발생할 경우 —

- 메모리 모듈을 다시 장착(90페이지 "메모리 문제" 참조)하여 컴퓨터와 메모리 사이의 통신이 원활히 이루어지는지 확인합니다.
- 메모리 설치 지침을 따르고 있는지 확인합니다 (90 페이지 "메모리 문제" 참조).
- Dell Diagnostics 를 실행합니다 (77 페이지 "Dell Diagnostics" 참조).

네트워크 문제

수행한 검사를 진단 점검사항 (152 페이지 "진단 점검사항" 참조) 에 기입합니다.

⚠ 주의 : 이 항목의 절차를 시작하기 전에 제품 정보 안내에 있는 안전 지침을 따릅니다.

일반

네트워크 케이블 커넥터 검사 — 네트워크 케이블이 컴퓨터 후면의 네트워크 커넥터와 네트워크 커넥터에 단단히 꽂혀 있는지 확인합니다.

네트워크 커넥터의 네트워크 표시등 확인 — 켜져 있는 표시등이 없으면 네트워크 통신이 없음을 의미합니다. 네트워크 케이블을 교체합니다.

컴퓨터를 재시작하고 네트워크로 다시 로그인합니다.

네트워크 설정 검사 — 네트워크 관리자 또는 네트워크 설정 담당자에게 문의하여 네트워크 설정이 정확하고 네트워크가 올바르게 작동하는지 확인합니다.

무선 근거리 통신망 (WLAN)

무선 근거리 통신망 (WLAN) 문제 해결 정보를 보려면 48 페이지 "무선 근거리 통신망" 을 참조하십시오.

이동 광대역 (무선 광역 통신망)

 **주 :** Dell 이동 광대역 카드 유틸리티 사용 설명서는 Windows 도움말 및 지원 센터에서 사용할 수 있습니다. 도움말 및 지원 센터에 액세스하려면 **시작** → **도움말 및 지원**을 클릭합니다. Dell 이동 광대역 카드 유틸리티 사용 설명서를 support.dell.com 에서 다운로드할 수도 있습니다.

 **주 :** 컴퓨터에서 모든 네트워크 케이블을 분리하고 WLAN 카드를 비활성화합니다. WLAN 카드를 비활성화하려면 **시작** → **연결 대상** → **무선 네트워크 연결** → **비활성화**를 클릭합니다.

 **주 :** 컴퓨터에 Dell 이동 광대역 카드가 설치되면  아이콘이 Windows 바탕 화면에 표시됩니다. 아이콘을 더블 클릭하여 유틸리티를 시작합니다. 유틸리티가 시작되고 나면 알림 영역에 아이콘이 표시됩니다.

연결할 수 없음 — 연결하려면 Dell 이동 광대역 카드가 네트워크에서 활성화되어야 합니다. Dell 이동 광대역 카드 유틸리티가 시작된 후 작업 표시줄의  아이콘으로 마우스를 옮겨서 연결 상태를 확인합니다. 이동 광대역 카드가 활성화되지 않은 경우 자세한 내용은 91 페이지 "이동 광대역 카드 활성화" 를 참조하십시오. 문제가 계속 발생하면 이동 광대역 서비스 공급자에게 세부사항을 문의합니다.

이동 광대역 네트워크 서비스 확인 — 서비스 적용 범위 및 지원되는 서비스는 이동 광대역 서비스 공급자에게 문의합니다.

DELL 이동 광대역 카드 유틸리티의 상태 검사 — Windows 바탕 화면에서 작업 표시줄의  아이콘을 클릭하여 유틸리티를 시작합니다. 주 창에서 상태 확인 :

- No card detected (감지된 카드 없음) — 컴퓨터를 재시작하고 유틸리티를 다시 시작합니다.
- Radio Off (라디오 끄기) — Dell 이동 광대역 카드 유틸리티의 상태를 보고 이동 광대역 카드가 활성화되었는지 확인합니다. 카드가 비활성화 상태인 경우 Dell 이동 광대역 카드 유틸리티의 기본 화면에서 **Turn Radio On(라디오 켜기)** 단추를 클릭하여 이동 광대역 카드를 활성화합니다.
- Searching (검색 중) — Dell 이동 광대역 카드 유틸리티는 이동 광대역 네트워크에 없습니다. 찾기 상태가 계속되면 신호 강도가 충족한지 확인합니다.
- No service (서비스 없음) — Dell 이동 광대역 카드 유틸리티는 이동 광대역 네트워크의 위치를 검색하지 못했습니다. 신호 세기가 충족한지 확인합니다. Dell 무선 유틸리티를 재시작하거나 이동 광대역 네트워크 공급자에게 문의합니다.
- Check your Mobile Broadband Network Service (이동 광대역 네트워크 서비스 확인) — 이동 광대역 네트워크 서비스 공급자에게 문의하여 서비스 적용 범위와 지원되는 서비스를 확인합니다.

이동 광대역 카드 활성화 — 인터넷에 연결하기 전에 셀 방식 서비스 공급자를 통해 이동 광대역 서비스를 활성화해야 합니다. Dell 이동 광대역 카드 유틸리티 사용에 대한 지시사항 및 추가 정보는 Windows 도움말 및 지원 센터에서 사용할 수 있는 사용 설명서를 참조하십시오 (**시작** → **도움말 및 지원** 클릭). 사용 설명서는 Dell 지원 웹 사이트 support.dell.com 또는 카드를 컴퓨터와 별도로 구입한 경우 이동 광대역 카드에 포함된 매체에서도 사용할 수 있습니다.

PC 카드 문제

수행한 검사를 진단 점검사항 (152 페이지 "진단 점검사항" 참조) 에 기입합니다.

⚠ 주의 : 이 항목의 절차를 시작하기 전에 제품 정보 안내에 있는 안전 지침을 따릅니다.

카드 확인 — 카드가 커넥터에 올바르게 삽입되어 있는지 확인합니다.

WINDOWS 의 카드 인식 확인 . Windows 작업 표시줄에 있는 **하드웨어 안전하게 제거** 아이콘을 더블 클릭합니다 . 카드가 나열되어 있는지 확인합니다 .

DELL 이 제공한 카드에 문제가 있는 경우 . Dell 사에 문의합니다 (149 페이지 "지원 받기" 참조) .

DELL 이 제공하지 않은 카드에 문제가 있는 경우 . 카드 제조업체에 문의합니다 .

전원 문제

수행한 검사를 진단 점검사항 (152 페이지 "진단 점검사항" 참조) 에 기입합니다.

⚠ 주의 : 이 항목의 절차를 시작하기 전에 제품 정보 안내에 있는 안전 지침을 따릅니다.

전원 표시등 확인 — 전원 표시등이 켜지거나 깜박이면 컴퓨터에 전원이 공급되고 있는 것입니다 . 전원 표시등이 깜박이면 컴퓨터는 대기 모드에 있습니다 . 대기 모드를 종료하려면 전원 단추를 누릅니다 . 표시등이 꺼져 있으면 전원 단추를 눌러 컴퓨터의 전원을 켭니다 .

전지 충전 — 전지가 충전량이 거의 소모되었을 수 있습니다 .

- 1 전지를 다시 설치합니다 .
- 2 AC 어댑터를 사용하여 컴퓨터를 전원 콘센트에 연결합니다 .
- 3 컴퓨터를 켭니다 .

🔋 주 : 전지 작동 시간 (전지가 충전 상태를 유지할 수 있는 시간) 은 시간이 지나면서 감소합니다 . 전지를 사용하는 횟수 및 사용 조건에 따라 컴퓨터 사용 중 새 전지를 구입해야 할 수 있습니다 .

전지 상태 표시등 확인 — 전지 상태 표시등이 주황색으로 깜박이거나 주황색으로 켜져 있으면 전지 충전 단계가 낮거나 거의 소모되었음을 의미합니다 . 컴퓨터를 전원 콘센트에 연결합니다 .

전지 상태 표시등이 녹색과 주황색으로 깜박이면 전지가 과열되어 충전이 불가능함을 의미합니다 . 컴퓨터를 종료하고 컴퓨터를 전원 콘센트에서 분리한 다음 전지와 컴퓨터가 상온이 되도록 합니다 .

전지 상태 표시등이 주황색으로 신속히 깜박이면 전지에 결함이 있을 수 있습니다 . Dell 사에 문의합니다 (149 페이지 "지원 받기" 참조) .

전지 온도 확인 — 전지 온도가 0° C (32° F) 이하인 경우에는 컴퓨터가 켜지지 않습니다 .

전원 콘센트 검사 — 램프와 같은 다른 장치로 검사하여 전원 콘센트에 아무 이상이 없는지 확인합니다 .

AC 어댑터 검사 — AC 어댑터 케이블 연결을 검사합니다 . AC 어댑터에 표시등이 있는 경우 , 표시등이 켜져 있는지 확인합니다 .

컴퓨터를 전원 콘센트에 직접 연결 — 전원 보호 장치 , 전원 스트립 , 확장 케이블을 사용하지 않아도 컴퓨터의 전원이 제대로 켜지는지 확인합니다 .

가능한 간섭 제거 — 컴퓨터 근처에 위치한 팬 , 형광등 , 할로젠 램프 또는 다른 전기 제품을 끕니다 .

전원 등록 정보 조정 — 35 페이지 "전원 관리 설정 구성" 을 참조하십시오 .

메모리 모듈 재장착 — 컴퓨터 전원 표시등이 켜졌지만 디스플레이에 아무 것도 나타나지 않는 경우 , 메모리 모듈을 재설치합니다 (90 페이지 "메모리 문제" 참조) .

컴퓨터에 충분한 전원이 공급되는지 확인

컴퓨터는 65W 이상의 AC 어댑터를 사용하도록 설계되었습니다.

전력이 65 W 미만인 AC 어댑터를 사용하면 WARNING (경고) 메시지가 나타납니다.

도킹 전원 고려사항

컴퓨터가 Dell D/Dock 에 도킹되어 있을 때는 추가 전력이 소모되기 때문에 전지 전원만으로는 정상적인 컴퓨터 작업이 불가능합니다. 컴퓨터가 Dell D/Dock 에 도킹되어 있을 경우 AC 어댑터가 컴퓨터에 연결되었는지 확인합니다.

컴퓨터 작동 중 도킹

컴퓨터 작동 중에 컴퓨터를 Dell D/Dock 또는 D/Port 에 연결하면 AC 어댑터가 컴퓨터에 연결될 때까지 도킹 장치는 무시됩니다.

컴퓨터가 도킹되어 있을 때 AC 전원 공급 중단

컴퓨터가 Dell D/Dock 또는 Dell D/Port 에 연결되어 있는 상태에서 AC 전원 공급이 중단되면 컴퓨터는 즉시 저성능 모드로 전환됩니다.

프린터 문제

수행한 검사를 진단 점검사항 (152 페이지 " 진단 점검사항 " 참조) 에 기입합니다.

 **주의: 이 항목의 절차를 시작하기 전에 제품 정보 안내에 있는 안전 지침을 따릅니다.**

 **주:** 프린터에 대한 기술 지원이 필요하면 프린터 제조업체에 문의합니다.

프린터의 전원이 켜져 있는지 확인

프린터 케이블 연결 검사 —

- 케이블 연결 정보는 프린터 설명서를 참조하십시오.
- 프린터 케이블이 프린터와 컴퓨터에 단단히 연결되어 있는지 확인합니다.

전원 콘센트 검사 — 램프와 같은 다른 장치로 검사하여 전원 콘센트에 아무 이상이 없는지 확인합니다.

WINDOWS 가 프린터를 인식하는지 확인 —

- 1 시작 단추를 클릭하고 **제어판**을 클릭한 다음 **프린터 및 기타 하드웨어**를 클릭합니다.
- 2 설치된 프린터 및 팩스 프린터 보기를 클릭합니다.

프린터가 나열되어 있으면 프린터 아이콘을 마우스 오른쪽 단추로 클릭합니다.

- 3 등록 정보를 클릭하고 **포트** 탭을 클릭합니다. 병렬 프린터의 경우, **다음 포트로 인쇄: 설정이 LPT1(프린터 포트)** 로 되어 있는지 확인합니다. USB 프린터의 경우, **다음 포트로 인쇄: 설정이 USB** 로 되어 있는지 확인합니다.

프린터 드라이버 재설치 — 자세한 지침은 프린터 설명서를 참조하십시오.

스캐너 문제

수행한 검사를 진단 점검사항 (152 페이지 "진단 점검사항" 참조) 에 기입합니다.

 **주의 :** 이 항목의 절차를 시작하기 전에 제품 정보 안내에 있는 안전 지침을 따릅니다.

 **주 :** 스캐너에 대해 기술 지원이 필요하면 스캐너 제조업체에 문의합니다.

스캐너 설명서 확인 — 스캐너 설명서에서 설정 및 문제 해결 정보를 참조하십시오.

스캐너 잠금 해제 — 스캐너에 잠금 탭이나 단추가 있는 경우, 잠금이 해제되었는지 확인합니다.

컴퓨터를 재시작하고 스캐너를 다시 사용해 봅니다.

케이블 연결 검사 —

- 케이블 연결 정보는 스캐너 설명서를 참조하십시오.
- 스캐너 케이블이 스캐너와 컴퓨터에 단단히 연결되어 있는지 확인합니다.

MICROSOFT WINDOWS 의 스캐너 인식 확인 —

1 시작 → 제어판 → 프린터 및 기타 하드웨어를 클릭합니다.

2 스캐너 및 카메라를 클릭합니다.

스캐너가 나열되어 있으면 Windows 가 스캐너를 인식합니다.

스캐너 드라이버 재설치 — 지침은 스캐너 설명서를 참조하십시오.

사운드 및 스피커 문제

수행한 검사를 진단 점검사항 (152 페이지 "진단 점검사항" 참조) 에 기입합니다.

 **주의 :** 이 항목의 절차를 시작하기 전에 제품 정보 안내에 있는 안전 지침을 따릅니다.

내장형 스피커에서 아무 소리도 나지 않는 경우

WINDOWS 볼륨 제어 조정 — 화면 우측 하단에 있는 스피커 아이콘을 더블 클릭합니다. 볼륨을 높이고 사운드가 음소거로 설정되지 않았는지 확인합니다. 볼륨, 저음 또는 고음 제어를 조정하여 소음을 제거합니다.

키보드 바로 가기 키를 사용하여 볼륨 조정 — <Fn><End> 키 조합을 누르면 내장형 스피커가 비활성화 (음소거) 되거나 재활성화됩니다.

사운드 (오디오) 드라이버 재설치 — 108 페이지 "드라이버 및 유틸리티 재설치" 를 참조하십시오.

외부 스피커에서 아무 소리도 나지 않는 경우

서브우퍼와 스피커의 전원이 켜져 있는지 확인 — 스피커와 함께 제공된 설치 도표를 참조하십시오. 스피커에 볼륨 제어부가 있으면 볼륨, 저음 또는 고음을 조정하여 소음을 제거합니다.

WINDOWS 볼륨 제어부 조정 — 화면 우측 하단에 있는 스피커 아이콘을 클릭하거나 더블 클릭합니다. 볼륨을 높이고 사운드가 음소거로 설정되지 않았는지 확인합니다.

헤드폰 커넥터에서 헤드폰 분리 — 컴퓨터 전면 패널에 있는 헤드폰 커넥터에 헤드폰을 연결하면 스피커에서 나는 소리가 자동으로 비활성화됩니다.

전원 콘센트 검사 — 램프와 같은 다른 장치로 검사하여 전원 콘센트에 아무 이상이 없는지 확인합니다.

가능한 간섭 제거 — 근처에 있는 팬, 형광등 또는 할로겐 램프를 끄고 간섭 여부를 확인합니다.

오디오 드라이버 재설치 — 108 페이지 "드라이버 및 유틸리티 재설치" 를 참조하십시오.

DELL DIAGNOSTICS 실행 — 77 페이지 "Dell Diagnostics" 를 참조하십시오.



주 : 일부 MP3 플레이어의 볼륨 컨트롤은 Windows 볼륨 설정을 덮어씁니다. 최근에 MP3 곡을 들었다면 플레이어의 볼륨을 줄이거나 끄지 않았는지 확인합니다.

헤드폰에서 아무 소리도 나지 않는 경우

헤드폰 케이블 연결 검사 — 헤드폰 케이블이 헤드폰 커넥터에 단단하게 꽂혀 있는지 확인합니다.

WINDOWS 볼륨 제어 조정 — 화면 우측 하단에 있는 스피커 아이콘을 클릭하거나 더블 클릭합니다. 볼륨을 높이고 사운드가 음소거로 설정되지 않았는지 확인합니다.

터치패드 또는 마우스 문제

터치패드 설정 확인 —

- 1 시작 단추를 클릭하고 **제어판**을 클릭한 다음 **프린터 및 기타 하드웨어**를 클릭합니다.
- 2 마우스를 클릭합니다.
- 3 설정을 조정합니다.

마우스 케이블 검사 — 컴퓨터를 종료합니다. 마우스 케이블을 분리하여 손상 여부를 확인한 다음 다시 잘 연결합니다.

마우스 확장 케이블을 사용하는 경우, 이를 분리하고 마우스를 컴퓨터에 직접 연결합니다.

마우스에 문제가 있는지 확인하기 위해 터치패드 검사 —

- 1 컴퓨터를 종료합니다.
- 2 마우스를 분리합니다.
- 3 컴퓨터를 켵니다.
- 4 Windows 바탕 화면에서 터치패드를 사용하여 커서를 움직여 보고 아이콘을 선택하여 열어봅니다. 터치패드가 올바르게 작동하면 마우스에 결함이 있을 수 있습니다.

시스템 설치 프로그램 설정 확인 — 시스템 설치 프로그램이 지정 장치 옵션에 대해 올바른 장치를 나열하는지 확인합니다 (컴퓨터는 설정을 조정하지 않아도 USB 마우스를 자동으로 인식함).

마우스 컨트롤러 검사 — 마우스 컨트롤러 (커서 움직임에 영향을 줌) 및 터치패드 또는 마우스 단추의 작동을 검사하려면, Dell Diagnostics(77 페이지 "Dell Diagnostics" 참조) 의 **Pointing Devices (지정 장치)** 검사 그룹에 있는 Mouse(마우스) 검사를 실행합니다.

터치패드 드라이버 재설치 — 108 페이지 "드라이버 및 유틸리티 재설치" 를 참조하십시오.

비디오 및 디스플레이 문제

수행한 검사를 진단 점검사항 (152 페이지 "진단 점검사항" 참조) 에 기입합니다.

⚠ 주의 : 이 항목의 절차를 시작하기 전에 제품 정보 안내에 있는 안전 지침을 따릅니다.

디스플레이에 아무 것도 나타나지 않는 경우

🔧 주 : 컴퓨터에서 지원하는 해상도보다 높은 해상도를 필요로 하는 프로그램을 사용하는 경우, 컴퓨터에 외부 모니터를 장착하는 것이 좋습니다.

전지 검사 — 전지를 사용해 컴퓨터에 전원을 공급할 경우, 전지가 거의 소모되었을 수 있습니다. AC 어댑터를 사용해 컴퓨터를 전원 콘센트에 연결한 후 컴퓨터의 전원을 켭니다.

전원 콘센트 검사 — 램프와 같은 다른 장치로 검사하여 전원 콘센트에 아무 이상이 없는지 확인합니다.

AC 어댑터 검사 — AC 어댑터 케이블 연결을 검사합니다. AC 어댑터에 표시등이 있는 경우, 표시등이 켜져 있는지 확인합니다.

컴퓨터를 전원 콘센트에 직접 연결 — 전원 보호 장치, 전원 스트립, 확장 케이블을 사용하지 않아도 컴퓨터의 전원이 제대로 켜지는지 확인합니다.

전원 등록 정보 조정 — Windows 도움말 및 지원 센터에서 키워드 대기를 검색합니다 (시작 → 도움말 및 지원 클릭).

비디오 이미지 전환 — 컴퓨터가 외부 모니터에 연결되어 있는 경우, <Fn><F8> 키 조합을 눌러 비디오 이미지를 디스플레이로 전환합니다.

디스플레이 내용이 흐려 읽기 어려운 경우

밝기 조정 — <Fn> 키를 누른 상태에서 위쪽 또는 아래쪽 화살표 키 누르기

컴퓨터 및 모니터와 외부 서브우퍼의 간격을 멀리 유지 — 외부 스피커 시스템에 서브우퍼가 포함되어 있으면 컴퓨터나 외부 모니터에서 약 60cm(2ft) 이상 떨어진 곳에 놓아야 합니다.

가능한 간섭 제거 — 컴퓨터 근처에 위치한 팬, 형광등, 할로겐 램프 또는 다른 전기 제품을 끕니다.

컴퓨터를 다른 방향으로 돌리기 — 화질을 저하시킬 수 있는 햇빛을 제거합니다.

WINDOWS 디스플레이 설정 조정 —

- 1 시작 단추를 클릭한 다음 **제어판**을 클릭합니다.
- 2 **모양 및 테마**를 클릭합니다.
- 3 변경할 영역을 클릭하거나 **디스플레이** 아이콘을 클릭합니다.
- 4 **색 품질 및 화면 해상도**를 다르게 설정해 봅니다.

비디오 진단 검사 실행 — 오류 메시지는 나타나지 않지만 디스플레이에 계속 문제가 있으며 디스플레이가 완전히 빈 경우가 아니라면, Dell Diagnostics 의 **Video(비디오)** 장치 그룹을 실행합니다. 문제가 지속되면 Dell 사에 문의합니다 (149 페이지 "지원 받기" 참조).

"오류 메시지" 참조 — 오류 메시지가 나타나면, 83 페이지 "오류 메시지" 를 참조하십시오.

디스플레이의 일부분만 읽을 수 있는 경우

외부 모니터 연결 —

- 1 컴퓨터를 끄고 컴퓨터에 외부 모니터를 연결합니다.
- 2 컴퓨터와 모니터를 켜고 모니터 밝기와 대비를 조정합니다.

외부 모니터가 작동하면, 컴퓨터 디스플레이 또는 비디오 컨트롤러의 결함일 수 있습니다. Dell 사에 문의합니다 (149 페이지 "지원 받기" 참조).

Intel® Active Management Technology

 **주 :** iAMT 는 iAMT 기능이 있는 Dell™ Latitude™ D630c 컴퓨터에만 사용할 수 있습니다 .

Intel Centrino® Pro Technology 에 속하는 Intel Active Management Technology(iAMT) 는 보다 안전한 시스템 관리 기능으로 IT 비용을 절감하는 한편 네트워크로 연결된 컴퓨팅 자산의 검색, 복구 및 보호 성능을 높이기 위해 개발된 기술입니다 . iAMT 를 채택한 PC 는 컴퓨터의 전원 공급 여부나 운영 체제의 반응 여부와 관계없이 관리가 가능합니다 .

 **주 :** Dell Client Manager(DCM) 2.1 을 사용하여 iAMT 를 구성할 수 있습니다 . iAMT 구성 방법에 대한 자세한 내용은 dell.com/openmanage 에서 Dell Client Manager 2.1 설명서를 참조하십시오 . Dell 의 iAMT 구현에 대한 자세한 내용은 support.dell.com 에서 **시스템 관리 설명서**를 참조하십시오 .

iAMT 의 주요 장점은 다음과 같습니다 .

- 바탕 화면에서의 방문 감소
- 시스템 관리 콘솔 소프트웨어를 통해 보다 많은 관리 기능을 자동화
- 보안 수준 향상

iAMT 의 특징

기본 기능

- 운영 체제 유무에 관계없이 컴퓨팅 자산을 인식, 추적, 기록합니다 . 단, 컴퓨터가 네트워크 및 전원 콘센트에 연결되어 있어야 합니다 .
- 운영 체제의 상태와 관계없이 컴퓨터 전원을 원격으로 켜고 끌 수 있습니다 .

고급 기능

 **주 :** 다음 기능을 이용하려면 별도의 관리 소프트웨어가 필요합니다 .

- 텍스트 기반의 콘솔 재지정 (직렬 LAN) 및 IDE 재지정을 통한 원격 문제 해결 (1 대 1) 기능
- 에이전트 배치를 통한 보안 강화 (제거된 에이전트 감지 가능) 및 네트워크 액세스 제어 (회로 차단기), 소프트웨어 버전 제어 기능

컴퓨터에 표시되는 다음과 같은 iAMT 관련 오류 메시지는 iAMT 문제를 해결하는 데 도움이 됩니다 .

오류 메시지	설명
AMT 모드 : 관리 모드를 AMT 또는 None (없음) 으로 설정	iAMT 대신 경고 표준 형식 (ASF) 모드가 활성화됩니다. 관리 엔진 BIOS 확장 (MEBx) 설정에서 관리 모드를 AMT 또는 None(없음) 으로 설정합니다.
MFG_MODE 점퍼 : 보안 무효화 점퍼 설치됨	MFG_MODE 점퍼를 사용하지 마십시오. iAMT 가 제대로 작동하지 않습니다. 이 점퍼는 제조업체에서만 사용해야 합니다.
메모리 : 지원되지 않는 메모리 구성. DIMM1 을 배치합니다.	관리 엔진 (ME) 을 실행할 수 없습니다. DIMM1 을 사용하지 않으면 iAMT 기능이 중단됩니다.

대역 외 관리

대역 외란 운영 체제 없이, 운영 체제를 사용할 수 없는 상태에서, 또는 컴퓨터 전원을 끈 상태에서 컴퓨터를 관리하는 기능을 의미합니다. 컴퓨터가 네트워크와 전원 콘센트에 연결되어 있는 경우, iAMT 기능만 있으면 이러한 컴퓨터를 관리할 수 있습니다.

 **주 :** 컴퓨터 전원을 꺼도 DIMM 에는 전력이 공급됩니다.

Accessing iAMT 설정 액세스

Intel 의 MEBx 인터페이스로 Latitude D630c iAMT 기능 및 설정 옵션을 제어합니다. MEBx 의 용도는 다음과 같습니다.

- iAMT 켜기 또는 끄기
- iAMT 모드 설정
- iAMT 구성 모드 설정

MEBx 설정 화면을 보려면 시스템 POST 또는 부팅 단계에서 <Ctrl-P> 키 조합을 누릅니다. 기본 MEBx 암호는 admin 입니다.

 **주 :** 구성 설정을 변경하려면 MEBx 암호를 변경해야 합니다.

iAMT 끄기

iAMT 는 ME 펌웨어에서 기본적으로 활성화됩니다. 그러나 다음과 같이 iAMT 기능을 끌 수도 있습니다.

- 1 <Ctrl-P> 키 조합을 눌러 MEBx 설정 화면을 열고 암호를 입력합니다.
- 2 Intel® ME Configuration(Intel® ME 구성) → Intel ME Features Control(Intel ME 기능 제어) → Manageability(관리 기능) Feature Selection(기능 선택) 을 선택합니다.
- 3 None(없음) 을 선택합니다.
- 4 Return to Previous Menu(이전 메뉴로 돌아가기) 를 두 번 선택합니다.
변경사항이 적용되고 컴퓨터는 재부팅됩니다.

USB 제공

USB 키와 Dell Client Manager 를 사용하여 iAMT 기능을 제공할 수 있습니다. USB 키 요건은 다음과 같습니다.

- FAT16 파일 시스템을 사용하여 시스템 파일 없이 포맷해야 합니다.
- setup.bin 파일만 포함해야 합니다.

 **주 :** USB 키로 부팅할 수 없습니다.

USB 키를 사용하여 iAMT 기능을 제공하려면 부팅 전에 USB 포트에 USB 키를 삽입합니다. POST 과정에서 프로비저닝 중이라는 BIOS 메시지가 표시됩니다.

지원되지 않는 AMT 기능

구입하신 컴퓨터에서 지원되지 않는 Intel iAMT 칩셋 기능은 다음과 같습니다.

- 원격 펌웨어 업데이트
- ASF
- ME 재시작

 **주 :** Idle Timeout(유휴 타임 아웃) 을 항상 0x0 으로 설정해야 합니다.

 **주 :** Remote Firmware Update(원격 펌웨어 업데이트) 옵션 및 Enable ASF(ASF 활성화) 옵션을 선택할 수도 있지만 이들 옵션은 작동하지 않습니다.

support.dell.com 에서 제공하는 업데이트로 ME 펌웨어를 업데이트할 수 있습니다.

시스템 설치 프로그램

개요

 **주:** 시스템 설치 프로그램의 옵션은 대부분 운영 체제에서 자동으로 구성되며, 사용자가 시스템 설치 프로그램에서 설정한 옵션을 다시 설정합니다 (단, **External Hot Key[부 바로 가기 키]** 옵션은 예외이며 시스템 설치 프로그램을 통해서만 활성화하거나 비활성화할 수 있음). 운영 체제의 구성 기능에 대한 자세한 내용을 보려면 도움말 및 지원 센터에 액세스합니다 (**시작** → **도움말 및 지원** 클릭).

시스템 설치 프로그램을 사용하여 다음 작업을 수행할 수 있습니다.

- 컴퓨터 암호와 같이 사용자 선택 가능한 기능을 설정하거나 변경할 경우
- 시스템 메모리의 용량과 같이 컴퓨터의 현재 구성에 대한 정보를 확인할 경우

설치를 완료한 후에는 시스템 설치 프로그램을 실행하여 시스템 구성 정보 및 옵션 설정을 확인합니다. 나중에 참조할 수 있도록 해당 정보를 기록해 두는 것이 좋습니다.

시스템 설치 프로그램 화면에는 다음과 같은 컴퓨터의 현재 설치 정보 및 설정이 표시됩니다.

- 시스템 구성
- 부팅 순서
- 부팅 (시작) 구성 및 도킹 장치 구성 설정
- 기본 장치 구성 설정
- 시스템 보안 및 하드 드라이브 암호 설정

 **주:** 컴퓨터 전문가가 아니거나 Dell 기술 지원부의 지시에 따른 경우가 아니라면 시스템 설치 프로그램의 설정을 변경하지 마십시오. 설정을 변경하면 컴퓨터가 올바르게 작동하지 않을 수도 있습니다.

시스템 설치 프로그램 화면 보기

- 1 컴퓨터를 켜거나 재시작합니다.
- 2 DELL™ 로고가 나타나면 즉시 <F2> 키를 누릅니다. 시간이 초과되어 Microsoft® Windows® 로고가 나타나면 Windows 바탕 화면이 표시될 때까지 기다립니다. 그런 다음 컴퓨터를 종료했다가 다시 시작합니다.

시스템 설치 프로그램 화면

 **주**: 시스템 설치 프로그램 화면의 특정 항목에 대한 내용을 보려면 항목을 강조 표시한 다음 화면의 **Help (도움말)** 영역을 봅니다.

각 화면에서 시스템 설치 옵션은 왼쪽에 나열됩니다. 각 옵션의 오른쪽에는 해당 옵션에 대한 설정 또는 값이 표시됩니다. 화면에서 흰색으로 표시되는 설정을 변경할 수 있습니다. 변경할 수 없는 옵션 또는 값은 컴퓨터에 의해 결정되기 때문에 회색으로 나타납니다.

화면의 오른쪽 상단 구석에는 현재 강조 표시된 옵션에 대한 도움말 정보가 표시됩니다. 오른쪽 하단 구석에는 컴퓨터에 대한 정보가 표시됩니다. 시스템 설치 키 기능은 화면의 하단에 나열되어 있습니다.

일반적으로 사용하는 옵션

일부 옵션은 컴퓨터를 다시 부팅한 후에야 새로운 설정이 적용됩니다.

부팅 순서 변경

부팅 순서 (boot sequence 또는 boot order) 는 컴퓨터에 운영 체제를 시작할 때 필요한 소프트웨어를 찾는 위치를 알려줍니다. 시스템 설치 프로그램의 **Boot Order(부팅 순서)** 페이지를 통해 부팅 순서를 제어할 수 있고 장치를 활성화/비활성화할 수 있습니다.

 **주**: 원타임 부팅 순서를 변경하려면 105 페이지 "원타임 부팅 수행" 을 참조하십시오.

Boot Order(부팅 순서) 페이지에서 컴퓨터에 설치된 다음과 같은 (반드시 이에 한정되지는 않음) 일반 부팅 가능 장치 목록을 확인할 수 있습니다.

- 디스켓 드라이브
- 모듈러 베이 HDD
- 내장형 HDD
- 광학 드라이브

부팅 루틴을 수행하는 동안 컴퓨터는 운영 체제 시동 파일을 위해 활성화된 각 장치 목록의 상위부터 검색합니다. 컴퓨터가 파일을 찾으면 검색을 중단하고 운영 체제를 시작합니다.

부팅 장치를 제어하려면 아래쪽 화살표 또는 위쪽 화살표 키를 눌러 장치를 선택 (강조 표시) 한 다음 장치를 활성화 또는 비활성화하거나 목록에서 해당 순서를 변경합니다.

- 장치를 활성화하거나 비활성화하려면 원하는 장치를 강조 표시한 다음 스페이스바를 누릅니다. 활성화된 항목은 흰색으로 표시되며 왼쪽에 작은 삼각형이 표시됩니다. 비활성화된 항목은 청색 또는 어둡게 표시되며 삼각형이 없습니다.
- 목록의 장치 순서를 재지정하려면 장치를 강조 표시한 다음 <u> 키 또는 <d> 키 (대소문자 구분 안 함) 를 눌러 강조 표시된 장치를 아래 또는 위로 이동합니다.

변경사항을 저장하고 시스템 설치 프로그램을 종료하면 부팅 순서 변경사항이 적용됩니다.

원타임 부팅 수행

원타임 부팅 순서는 시스템 설치 프로그램을 시작하지 않고 설정할 수 있습니다 (이 절차를 사용하여 하드 드라이브의 진단 유틸리티 파티션에서 Dell Diagnostics 를 부팅할 수 있음).

- 1 시작 메뉴를 통해 컴퓨터를 종료합니다.
- 2 컴퓨터가 도킹 장치에 연결되어 있는 경우 (도킹된 경우) 도킹을 해제합니다. 지시사항은 도킹 장치와 함께 제공된 설명서를 참조하십시오.
- 3 컴퓨터를 전원 콘센트에 연결합니다.
- 4 컴퓨터를 켭니다. DELL 로고가 나타나면 즉시 <F12> 키를 누릅니다.
시간이 초과되어 Windows 로고가 나타나면 Windows 바탕 화면이 표시될 때까지 기다립니다. 그런 다음 컴퓨터를 종료했다가 다시 시도합니다.
- 5 부팅 장치 목록이 표시되면 부팅하려는 장치를 강조 표시하고 <Enter> 키를 누릅니다.
컴퓨터는 선택한 장치로 부팅됩니다.

다음에 컴퓨터를 재부팅할 경우에는 이전의 부팅 순서가 복원됩니다.

프린터 모드 변경

Parallel Mode(병렬 모드) 옵션을 프린터 또는 병렬 커넥터에 연결된 장치 유형에 따라 설정합니다. 사용할 정확한 모드를 결정하려면 장치와 함께 제공된 설명서를 참조하십시오.

Parallel Mode(병렬 모드) 를 Disabled(비활성화) 로 설정하면 병렬 포트 및 이 포트의 LPT 주소가 비활성화되어 다른 장치가 컴퓨터 자원을 사용할 수 있게 됩니다.

COM 포트 변경

Serial Port(직렬 포트) 는 직렬 포트 COM 주소를 매핑하거나 직렬 포트 및 해당 주소를 비활성화하도록 하여 다른 장치가 컴퓨터 자원을 사용할 수 있게 합니다.

소프트웨어 재설치

드라이버

드라이버란?

드라이버는 프린터, 마우스 또는 키보드와 같은 장치를 제어하는 프로그램입니다. 모든 장치에는 드라이버 프로그램이 필요합니다.

드라이버는 장치와 해당 장치를 사용하는 임의의 프로그램 간에 해석기 역할을 수행합니다. 각 장치에는 해당 장치의 드라이버만 인식하는 고유한 특수 명령 세트가 있습니다.

Dell 사는 필요한 드라이버를 설치하여 제공합니다. 추가로 설치하거나 구성하지 않아도 됩니다.

 **주의사항** : Drivers and Utilities 매체에 해당 컴퓨터에 없는 운영 체제용 드라이버가 들어 있을 수 있습니다. 설치하려는 소프트웨어가 해당 운영 체제에 맞는 것인지 확인합니다.

키보드 드라이버와 같은 많은 드라이버는 Microsoft Windows 운영 체제에서 제공합니다. 다음과 같은 경우에 드라이버를 설치해야 합니다.

- 운영 체제를 업그레이드하는 경우
- 운영 체제를 재설치하는 경우
- 새 장치를 연결 또는 설치하는 경우

드라이버 식별

장치에 이상이 있는 경우, 장치가 문제의 원인인지 확인한 다음 필요하다면 드라이버를 업데이트합니다.

Microsoft® Windows® XP

- 1 시작 → 제어판을 클릭합니다.
- 2 종류 선택에서 성능 및 유지 관리를 클릭하고 시스템을 클릭합니다.
- 3 시스템 등록 정보 창에서 하드웨어 탭을 클릭하고 장치 관리자를 클릭합니다.

Microsoft Windows Vista®

- 1 Windows Vista 시작 단추  를 클릭하고 컴퓨터를 마우스 오른쪽 단추로 클릭합니다.
- 2 등록 정보 → 장치 관리자를 클릭합니다.

 **주** : 사용자 계정 컨트롤 창이 나타납니다. 컴퓨터 관리자인 경우 계속을 클릭하고 관리자가 아닌 경우 관리자에게 문의하여 계속합니다.

목록을 아래로 스크롤하여 장치 아이콘에 느낌표 (!) 기호가 있는 황색 동그라미) 가 있는지 확인합니다.

장치 이름 옆에 느낌표가 있으면 드라이버를 재설치하거나 새 드라이버를 설치해야 합니다 (108 페이지 "드라이버 및 유틸리티 재설치" 참조).

드라이버 및 유틸리티 재설치

 **주의사항 :** Dell 지원 웹 사이트 support.dell.com 과 **Drivers and Utilities** 매체를 통해 Dell™ 컴퓨터용으로 승인된 드라이버를 제공합니다. 다른 제조업체의 드라이버를 설치하면 컴퓨터가 올바르게 작동하지 않을 수도 있습니다.

올바른 순서로 드라이버 설치

Microsoft Windows XP(서비스 팩 2 이상) 에는 시스템 드라이버 설치 순서가 따로 필요 없습니다. 그러나 다음 순서를 따르는 것이 좋습니다.

 **주 :** 아래의 목록은 Dell 데스크탑 및 휴대용 시스템에 대한 일반적인 개요입니다. 실제 시스템 구성은 달라질 수 있습니다.

- **데스크탑 시스템 소프트웨어 (DSS) 또는 노트북 시스템 소프트웨어 (NSS)** — 주요 Microsoft 업데이트의 컴파일입니다.
- **Intel 칩셋** — Windows 에서 시스템 보드 구성요소와 컨트롤러를 제어하는 데 도움을 줍니다.
- **비디오 카드** — 비디오 성능을 향상시킵니다.
- **네트워크 인터페이스 카드 (NIC)** — 네트워크 컨트롤러를 활성화하고 그 기능을 향상시킵니다.
- **사운드 카드** — 오디오 컨트롤러를 활성화하고 그 기능을 향상시킵니다.
- **모뎀** — 모뎀을 활성화하고 그 기능을 향상시킵니다.
- **무선 네트워크 카드** — 무선 네트워크 컨트롤러를 활성화하고 그 기능을 향상시킵니다.
- **BlueTooth® 모듈** — Bluetooth 컨트롤러를 활성화하고 그 기능을 향상시킵니다.
- **PCMCIA/ 스마트 카드 컨트롤러** — PCMCIA/ 스마트 카드 컨트롤러를 활성화하고 그 기능을 향상시킵니다.
- **터치패드 / 트랙 스틱 / 포인터** — 지정 장치의 기능을 향상시킵니다.
- **기타** — 컴퓨터에 연결된 프린터와 디지털 카메라 등의 그 외 장치 및 주변 장치입니다.



Windows 장치 드라이버 롤백 사용

드라이버를 설치 또는 업데이트한 다음에 문제가 발생할 경우 Windows 장치 드라이버 롤백을 사용하여 드라이버를 이전에 설치한 버전으로 교체합니다.

Microsoft Windows XP

- 1 시작 → 내 컴퓨터 → 등록 정보 → 하드웨어 → 장치 관리자를 클릭합니다.
- 2 새 드라이버를 설치한 장치를 마우스 오른쪽 단추로 클릭하고 등록 정보를 클릭합니다.
- 3 드라이버 탭 → 드라이버 롤백을 클릭합니다.

Microsoft Windows Vista

- 1 Windows Vista 시작 단추  를 클릭하고 **컴퓨터** 를 마우스 오른쪽 단추로 클릭합니다.
- 2 **등록 정보** → **장치 관리자** 를 클릭합니다.
 **주: 사용자 계정 컨트롤** 창이 나타납니다. 컴퓨터 관리자인 경우 **계속** 을 클릭하고, 관리자가 아니라면 관리자에게 문의하여 장치 관리자를 시작합니다.
- 3 새 드라이버를 설치한 장치를 마우스 오른쪽 단추로 클릭하고 **등록 정보** 를 클릭합니다.
- 4 **드라이버 탭** → **드라이버 롤백** 을 클릭합니다.

장치 드라이버 롤백을 사용해도 문제가 해결되지 않으면 시스템 복원을 사용 (111 페이지 "운영 체제 복원" 참조) 하여 컴퓨터를 새 드라이버를 설치하기 이전의 작동 상태로 복원합니다.

Drivers and Utilities 매체 사용

장치 드라이버 롤백 또는 시스템 복원 (111 페이지 "운영 체제 복원" 참조) 을 사용해도 문제가 해결되지 않는 경우 **Drivers and Utilities** 매체로 드라이버를 재설치합니다.

- 1 열려 있는 모든 파일을 저장하고 닫은 다음 실행 중인 모든 프로그램을 종료합니다.
- 2 **Drivers and Utilities** 매체를 삽입합니다.
대부분의 경우 매체가 자동으로 시작됩니다. 자동으로 시작되지 않는 경우 Windows 탐색기를 시작하고 매체 드라이브 디렉토리를 클릭하여 매체 내용을 표시한 다음 **autorcd.exe** 파일을 더블 클릭합니다. 매체를 처음 실행할 경우에는 컴퓨터에 설치 파일을 설치하라는 프롬프트가 표시됩니다. **OK (확인)** 를 클릭한 다음 화면의 지시사항을 따릅니다.
- 3 도구 모음의 **Language(언어)** 드롭다운 메뉴에서 해당 드라이버 또는 유틸리티의 언어를 선택합니다 (가능한 경우).
- 4 시작 화면에서 **Next(다음)** 를 클릭하고 매체에서 하드웨어 검색이 완료될 때까지 기다립니다.
- 5 다른 드라이버 및 유틸리티를 감지하려면 **Search Criteria(검색 조건)** 아래의 **System Model(시스템 모델)**, **Operating System(운영 체제)** 및 **Topic(주제)** 드롭다운 메뉴에서 적절한 범주를 선택합니다.

컴퓨터에서 사용하는 특정 드라이버 및 유틸리티에 해당하는 링크가 나타납니다.

- 6 특정 드라이버 또는 유틸리티를 클릭하면 설치하려는 드라이버 또는 유틸리티 정보가 화면에 나타납니다.
- 7 **Install(설치)** 단추(있는 경우)를 클릭하여 드라이버 또는 유틸리티를 설치합니다. 시작 화면에서 화면의 프롬프트에 따라 설치를 완료합니다.

Install(설치) 단추가 없으면 자동 설치를 선택할 수 없습니다. 설치 지침을 보려면 다음 부절의 해당 지침을 참조하거나 **추출** 을 클릭하고 추출 지침을 따른 다음, 추가 정보 파일을 참조하십시오.

컴퓨터가 드라이버 파일 검색을 요구한다면 드라이버 정보 창의 매체 디렉토리를 클릭해서 해당 드라이버와 관련된 파일을 표시합니다.

수동으로 드라이버 재설치





주 : 이전 항목에서 설명한 대로 압축된 드라이버 파일을 하드 드라이브에 푼 후 다음 단계를 수행합니다.

Microsoft Windows XP

- 1 시작 → 내 컴퓨터 → 등록 정보 → 하드웨어 → 장치 관리자를 클릭합니다.
- 2 드라이버를 설치할 장치의 유형을 더블 클릭합니다 (예 : 오디오 또는 비디오).
- 3 설치할 드라이버에 해당하는 장치 이름을 더블 클릭합니다.
- 4 드라이버 탭 → 드라이버 업데이트를 클릭합니다.
- 5 목록 또는 특정 위치에서 설치 (고급) → 다음을 클릭합니다.
- 6 찾아보기를 클릭하고 이전에 드라이버 파일을 복사했던 위치를 찾습니다.
- 7 해당 드라이버의 이름이 나타나면 다음을 클릭합니다.
- 8 마침을 클릭한 다음 컴퓨터를 재시작합니다.

Microsoft Windows Vista

- 1 Windows Vista 시작 단추  를 클릭하고 컴퓨터를 마우스 오른쪽 단추로 클릭합니다.
- 2 등록 정보 → 장치 관리자를 클릭합니다.
-  **주 :** 사용자 계정 컨트롤 창이 나타납니다. 컴퓨터 관리자인 경우 계속을 클릭하고, 관리자가 아니라면 관리자에게 문의하여 장치 관리자를 시작합니다.
- 3 드라이버를 설치할 장치의 유형을 더블 클릭합니다 (예 : 오디오 또는 비디오).
- 4 설치할 드라이버에 해당하는 장치 이름을 더블 클릭합니다.
- 5 드라이버 탭 → 드라이버 업데이트 → 내 컴퓨터에서 드라이버 소프트웨어 찾아보기를 클릭합니다.
- 6 찾아보기를 클릭하고 이전에 드라이버 파일을 복사했던 위치를 찾습니다.
- 7 해당 드라이버 이름이 표시되면 드라이버 이름 → 확인 → 다음을 클릭합니다.
- 8 마침을 클릭한 다음 컴퓨터를 재시작합니다.

하드웨어 문제 해결사 도구 사용

운영 체제를 설치하는 동안 장치가 검색되지 않거나 검색되었지만 잘못 구성된 경우 하드웨어 문제 해결사를 사용하여 비호환성 문제를 해결할 수 있습니다.

Microsoft Windows XP

- 1 시작 → 도움말 및 지원을 클릭합니다.
- 2 검색 필드에 하드웨어 문제 해결사를 입력하고 <Enter> 키를 눌러 검색을 시작합니다.
- 3 문제 해결 항목에서 하드웨어 문제 해결사를 클릭합니다.
- 4 하드웨어 문제 해결사 목록에서 문제를 가장 잘 설명하는 옵션을 선택하고 다음을 클릭하여 나머지 문제 해결 단계를 따릅니다.

Microsoft Windows Vista

- 1 Windows Vista 시작 단추  를 클릭하고 **도움말 및 지원** 을 클릭합니다.
- 2 검색 필드에 하드웨어 문제 해결사를 입력하고 <Enter> 키를 눌러 검색을 시작합니다.
- 3 검색 결과에서 문제를 가장 잘 설명하는 옵션을 선택하고 나머지 문제 해결 단계를 따릅니다.

운영 체제 복원

다음과 같은 방법으로 운영 체제를 복원할 수 있습니다.

- Microsoft Windows XP 시스템 복원 및 Microsoft Windows Vista 시스템 복원은 데이터 파일에 영향 주지 않고 컴퓨터를 이전 작동 상태로 복원합니다. 시스템 복원을 운영 체제 복원 및 데이터 파일을 보존하는 첫 번째 해결 방법으로 사용합니다.
- 컴퓨터와 함께 제공된 **운영 체제** 매체가 있다면 그 CD 를 사용하여 운영 체제를 복원할 수 있습니다. 그러나 **운영 체제** 매체를 사용해도 하드 드라이브의 데이터를 모두 삭제합니다. 시스템 복원으로 운영 체제 문제가 해결되지 않을 **경우에만** 이 매체를 사용합니다.

Microsoft® Windows® 시스템 복원 사용

Windows 운영 체제는 하드웨어, 소프트웨어 또는 기타 시스템 설정에 대한 변경사항으로 인해 컴퓨터가 원하지 않는 작동 상태에 있는 경우 컴퓨터를 이전 작동 상태 (데이터 파일에 영향 주지 않음) 로 복귀할 수 있는 시스템 복원 옵션을 제공합니다. 시스템이 복원 과정에서 변경한 설정은 전부 되돌릴 수 있습니다.



주의사항: 데이터 파일을 정기적으로 백업해 둡니다. 시스템 복원 기능은 데이터 파일을 감시하거나 복구하지 않습니다.



주: 이 설명서의 절차는 Windows 기본 보기를 기준으로 설명하기 때문에 Dell™ 컴퓨터를 Windows 클래식 보기로 설정한 경우에는 적용되지 않을 수 있습니다.

시스템 복원 시작





주의사항: 컴퓨터를 이전 작동 상태로 복원하기 전에 열려 있는 파일을 모두 저장한 후 닫고 실행 중인 프로그램을 모두 종료합니다. 시스템 복원이 완료될 때까지 파일 또는 프로그램을 고치거나 열거나 삭제하지 마십시오.

Microsoft Windows XP

- 1 시작 → 모든 프로그램 → 보조프로그램 → 시스템 도구 → **시스템 복원** 을 클릭합니다.
- 2 **이전 시점으로 내 컴퓨터 복원** 또는 **복원 지점 만들기** 를 클릭합니다.
- 3 **다음** 을 클릭하고 화면의 나머지 프롬프트를 따릅니다.

Microsoft Windows Vista

- 1 Windows Vista 시작 단추  를 클릭하고 **도움말 및 지원** 을 클릭합니다.
- 2 검색 상자에 시스템 복원을 입력하고 <Enter> 키를 누릅니다.

 **주 : 사용자 계정 컨트롤** 창이 나타납니다. 컴퓨터 관리자인 경우 **계속** 을 클릭하고, 관리자가 아닌 경우 관리자에게 문의하여 원하는 작업을 계속합니다.

- 3 **다음** 을 클릭하여 화면의 나머지 프롬프트를 따릅니다.

시스템 복원으로 문제를 해결할 수 없는 경우 마지막 시스템 복원 실행을 취소할 수 있습니다.

마지막 시스템 복원 실행 취소

 **주의사항 :** 마지막 시스템 복원 실행을 취소하기 전에 열려 있는 모든 파일을 저장하고 닫은 다음 실행 중인 모든 프로그램을 종료합니다. 시스템 복원이 완료될 때까지 파일 또는 프로그램을 고치거나 열거나 삭제하지 마십시오.

Microsoft Windows XP

- 1 시작 → 모든 프로그램 → 보조프로그램 → 시스템 도구 → 시스템 복원을 클릭합니다.
- 2 마지막 복원 실행 취소를 클릭하고 다음을 클릭합니다.

Microsoft Windows Vista

- 1 Windows Vista 시작 단추  를 클릭하고 **도움말 및 지원** 을 클릭합니다.
- 2 검색 상자에 **시스템 복원** 을 입력하고 <Enter> 키를 누릅니다.
- 3 **마지막 복원 실행 취소** 를 클릭하고 **다음** 을 클릭합니다.

시스템 복원 활성화

 **주 :** Windows Vista 는 디스크 공간이 부족한 경우에도 시스템 복원을 비활성화하지 않습니다. 그러므로 아래의 단계는 Windows XP 에만 적용됩니다.

사용 가능한 하드 디스크 공간이 200MB 이하일 때 Windows XP 를 재설치하면 시스템 복원 기능이 자동으로 비활성화됩니다.

시스템 복원 기능의 활성화 여부를 확인하려면 :

- 1 시작 → 제어판 → 성능 및 유지 관리 → 시스템을 클릭합니다.
- 2 시스템 복원 탭을 클릭하고 시스템 복원 끄기의 선택이 취소되었는지 확인합니다.

운영 체제 매체 사용

시작하기 전에

새로 설치한 드라이버로 인해 발생한 문제를 해결하기 위해 Windows 운영 체제를 재설치하려는 경우, 먼저 Windows 장치 드라이버 롤백을 사용해 봅니다 (108 페이지 "Windows 장치 드라이버 롤백 사용" 참조). 장치 드라이버 롤백 기능을 사용해도 문제가 해결되지 않으면 시스템 복원 기능을 사용하여 운영 체제를 새 장치 드라이버를 설치하기 이전의 작동 상태로 복원할 수 있습니다 (111 페이지 "Microsoft® Windows® 시스템 복원 사용" 참조).

- ➡ **주의사항:** 설치를 시작하기 전에 기본 하드 디스크 드라이브에 모든 데이터 파일을 백업합니다. 일반적인 하드 드라이브 구성에서는 컴퓨터가 기본 하드 드라이브를 가장 먼저 감지합니다.

Windows 를 재설치하려면 다음과 같은 항목이 필요합니다.

- Dell™ 운영 체제 매체
- Dell Drivers and Utilities 매체

- 📎 **주:** Dell Drivers and Utilities 매체에는 컴퓨터를 조립하는 동안 설치된 드라이버가 포함되어 있습니다. Dell Drivers and Utilities 매체를 사용하여 필요한 드라이버를 로드합니다. 컴퓨터를 주문한 지역 또는 매체를 청구했는지 여부에 따라 Dell Drivers and Utilities 매체 및 운영 체제 매체는 컴퓨터와 함께 제공되지 않을 수 있습니다.

Windows 재설치

재설치 절차를 완료하는 데 1~2 시간이 소요됩니다. 운영 체제를 재설치한 후 장치 드라이버, 바이러스 방지 프로그램 및 기타 프로그램도 재설치해야 합니다.

- ➡ **주의사항:** 운영 체제 매체에는 Windows XP 를 재설치하는데 필요한 옵션이 포함되어 있습니다. 이러한 옵션은 파일을 덮어쓰기 때문에 하드 드라이브에 설치되어 있는 프로그램에 영향을 줄 수 있습니다. 따라서 Dell 기술 지원부에서 지시하지 않는 한 Windows XP 를 재설치하지 마십시오.

- 1 열려 있는 모든 파일을 저장하고 닫은 다음 실행 중인 모든 프로그램을 종료합니다.
- 2 운영 체제 매체를 넣습니다.
- 3 Install Windows (Windows 설치) 메시지가 나타나면 **Exit(종료)** 를 클릭합니다.
- 4 컴퓨터를 재시작합니다.

DELL 로고가 나타나면 즉시 <F12> 키를 누릅니다.

- 📎 **주:** 너무 늦게 눌러서 운영 체제 로고가 나타나면 Microsoft® Windows® 바탕 화면이 나타날 때까지 기다렸다가 컴퓨터를 종료하고 다시 시도합니다.

- 📎 **주:** 다음의 단계를 사용하면 부팅 순서가 한 번만 변경됩니다. 다음 부팅 시 시스템 설치 프로그램에서 지정된 장치 순서대로 부팅됩니다.

- 5 부팅 장치 목록이 나타나면 CD/DVD/CD-RW Drive(CD/DVD/CD-RW 드라이브) 를 강조 표시하고 <Enter> 키를 누릅니다.
- 6 아무 키나 눌러 CD-ROM 에서 부팅합니다.
- 7 화면의 지시사항에 따라 설치를 완료합니다.

부품 추가 및 교체

시작하기 전에

이 장에서는 컴퓨터 구성요소를 분리하거나 설치하는 절차에 대해 설명합니다. 달리 언급하지 않는 한, 각 절차의 전제 조건은 다음과 같습니다.

- 115페이지 "컴퓨터 끄기" 및 116페이지 "컴퓨터 내부에서 작업하기 전에"의 단계를 수행했습니다.
- Dell™ 제품 정보 안내의 안전 지침을 읽었습니다.
- 분리 절차를 역순으로 수행하면 구성요소를 교체하거나 설치(별도로 구입한 경우)할 수 있습니다.

권장 도구

본 설명서의 절차를 수행하는 데 다음 도구가 필요할 수 있습니다.

- 소형 납작 드라이버
- 소형 십자 드라이버
- 소형 플라스틱 스크라이브
- 플래시 BIOS 업데이트 프로그램 CD

컴퓨터 끄기

➡ **주의사항:** 데이터 유실을 방지하려면 컴퓨터를 끄기 전에 열려 있는 모든 파일을 저장하고 닫은 다음, 실행 중인 모든 프로그램을 종료합니다.

- 1 다음과 같이 운영 체제를 종료합니다.
 - a 열려 있는 모든 파일을 저장한 후 닫고 실행 중인 모든 프로그램을 종료한 다음 시작 → 종료 → 시스템 종료 → 확인을 클릭합니다.
운영 체제 종료 프로세스가 완료된 후 컴퓨터가 꺼집니다.
- 2 컴퓨터와 컴퓨터에 연결된 모든 장치의 전원이 꺼져 있는지 확인합니다. 운영 체제를 종료할 때, 컴퓨터 및 연결된 장치가 자동으로 꺼지지 않으면 전원 단추를 4초 동안 누릅니다.

컴퓨터 내부에서 작업하기 전에

컴퓨터의 손상을 방지하고 안전하게 작업하려면 다음 안전 지침을 따릅니다.



주의 : 이 항목의 절차를 시작하기 전에 제품 정보 안내에 있는 안전 지침을 따릅니다.



주의 : 구성요소와 카드를 조심스럽게 다룹니다. 구성요소 또는 카드의 단자를 다치지 마십시오. 카드를 잡을 때 카드의 모서리 또는 금속 설치 브래킷을 잡습니다. 프로세서와 같은 구성요소를 잡을 때는 핀을 잡지 말고 모서리를 잡습니다.



주의사항 : 공인된 서비스 기술자만 컴퓨터를 수리해야 합니다. Dell에서 공인하지 않은 서비스로 인한 손상에 대해서는 보상하지 않습니다.



주의사항 : 케이블을 분리할 때는 케이블을 직접 잡아 당기지 말고 커넥터나 당김 탭을 잡고 분리합니다. 일부 케이블에는 잠금 장치가 있는 커넥터가 달려 있으므로 이와 같은 종류의 케이블을 분리하는 경우에는 잠금 탭을 누르고 분리합니다. 커넥터를 잡아 당길 때 커넥터 핀이 구부러지지 않도록 평평하게 합니다. 케이블을 연결하기 전에 두 커넥터가 올바르게 정렬되었는지도 확인합니다.



주의사항 : 컴퓨터의 손상을 방지하려면 컴퓨터 내부에서 작업하기 전에 다음 단계를 수행합니다.

- 1 컴퓨터 덮개의 굽힘을 방지하려면 작업 표면이 평평하고 깨끗한지 확인합니다.
- 2 컴퓨터를 끕니다 (115 페이지 "컴퓨터 끄기" 참조).
- 3 컴퓨터가 도킹 장치에 연결되어 있는 경우 (도킹된 경우) 도킹을 해제합니다. 지시사항은 도킹 장치와 함께 제공된 설명서를 참조하십시오.



주의사항 : 네트워크 케이블을 분리할 때는 먼저 컴퓨터에서 케이블을 분리한 다음 네트워크 벽면 커넥터에서 케이블을 분리합니다.

- 4 컴퓨터에 연결된 전화선이나 네트워크 케이블을 분리합니다.
- 5 디스플레이를 닫고 평평한 작업대에 컴퓨터를 뒤집어 놓습니다.



주의사항 : 시스템 보드의 손상을 방지하려면 컴퓨터를 수리하기 전에 주 전지를 분리해야 합니다.

- 6 보조 전지 등 모듈이 설치되어 있다면 분리합니다 (134 페이지 "매체 베이" 참조).
- 7 컴퓨터 및 모든 장착된 장치를 전원 콘센트에서 분리합니다.
- 8 전지를 분리합니다 (36 페이지 "전지 교체" 참조).
- 9 전원 단추를 눌러 시스템 보드를 접지합니다.
- 10 PC 카드 슬롯에서 설치된 모든 PC 카드를 분리합니다 (63 페이지 "카드 또는 보호물 분리" 참조).

연결쇠 덮개

⚠ 주의 : 이 항목의 절차를 시작하기 전에 제품 정보 안내에 있는 안전 지침을 따릅니다.

➡ 주의사항 : 정전기 방전을 방지하려면 손목 접지대를 사용하거나 도색되지 않은 금속 표면 (예 : 컴퓨터 후면의 커넥터) 을 주기적으로 만져 접지합니다.

➡ 주의사항 : 연결쇠 덮개는 충격에 약하므로 지나친 압력에 의해 손상될 수 있습니다. 연결쇠 덮개를 조심스럽게 분리합니다.

1 115 페이지 " 시작하기 전에 " 의 절차를 따릅니다.

2 컴퓨터 위쪽 면이 위로 향하게 한 다음 작업대와 평행이 되도록 디스플레이를 180 도로 활짝 젖혀 놓습니다.

➡ 주의사항 : 연결쇠 덮개의 손상을 방지하려면 덮개의 양쪽을 동시에 들지 마십시오. 연결쇠 덮개를 설명과 다른 방법으로 분리하면 플라스틱이 끊어질 수 있습니다.



1 연결쇠 덮개

2 플라스틱 스크라이브

3 오목면

3 컴퓨터의 오른쪽에서 시작하여 플라스틱 스크라이브를 사용해 연결쇠 덮개를 듭니다. 오른쪽에서 왼쪽으로 덮개를 컴퓨터에서 들어 올려 분리하고 한쪽에 놓습니다.

4 연결쇠 덮개를 장착하려면 덮개의 왼쪽 모서리를 제자리에 삽입합니다.

5 덮개가 제자리에 끼울 때까지 왼쪽에서 오른쪽으로 누릅니다.

키보드

⚠ 주의 : 다음 절차를 수행하기 전에 제품 정보 안내에 있는 안전 지침을 따릅니다.

➡ 주의사항 : 정전기 방전을 방지하기 위해 손목 접지대를 사용하거나 도색되지 않은 금속 표면 (예 : 컴퓨터 후면 패널) 을 주기적으로 만져 접지합니다.

- 1 115 페이지 " 시작하기 전에 " 의 지시사항을 따릅니다.
- 2 연결쇠 덮개를 분리합니다 (117 페이지 " 연결쇠 덮개 " 참조).



- | | | |
|------------|---------------|---------------|
| 1 나사 (3 개) | 2 키보드 탭 (5 개) | 3 손목 받침대 |
| 4 당김 탭 | 5 키보드 케이블 잠금대 | 6 키보드 케이블 커넥터 |

➡ 주의사항 : 키보드의 키 캡은 충격에 약하고 쉽게 빠질 수 있으며 장착하는 데 시간이 오래 걸립니다. 키보드를 분리하고 다룰 때 주의합니다.

- 3 키보드 상단에 있는 3 개의 나사를 분리합니다.

🔧 주 : 4 단계에서 키보드를 조심스럽게 들어 키보드 케이블을 잡아 당기지 않도록 합니다.

- 4 키보드를 90 도로 돌린 다음 손목 받침대에 놓아 키보드 커넥터에 액세스합니다.

- 5 키보드 케이블이 키보드 커넥터 옆에 있는 키보드 잠금 대에 의해 고정되면 잠금 대를 케이블을 가리우지 않도록 조심스럽게 위로 듭니다.

- 6 당김 탭을 위로 당겨 키보드 케이블 커넥터를 시스템 보드의 키보드 커넥터에서 분리합니다.

🔧 주 : 키보드를 장착하는 경우 , 키보드 탭이 완전히 제자리에 있는지 확인하여 손목 받침대가 굽히는 것을 방지합니다.

Bluetooth[®] 무선 기술을 사용한 내장형 카드

⚠ 주의 : 다음 절차를 수행하기 전에 제품 정보 안내에 있는 안전 지침을 따릅니다.

➡ 주의사항 : 정전기 방전을 방지하려면 손목 접지대를 사용하거나 컴퓨터 후면 패널의 커넥터를 주기적으로 만져 접지합니다.

➡ 주의사항 : 시스템 보드의 손상을 방지하려면 컴퓨터 내부에서 작업하기 전에 주 전지를 분리해야 합니다.

Bluetooth 무선 기술을 사용한 내장형 카드를 컴퓨터와 함께 주문한 경우, 카드는 이미 설치되어 있습니다.

- 1 115 페이지 "시작하기 전에"의 절차를 따릅니다.
- 2 연결쇠 덮개를 분리합니다 (117 페이지 "연결쇠 덮개" 참조).

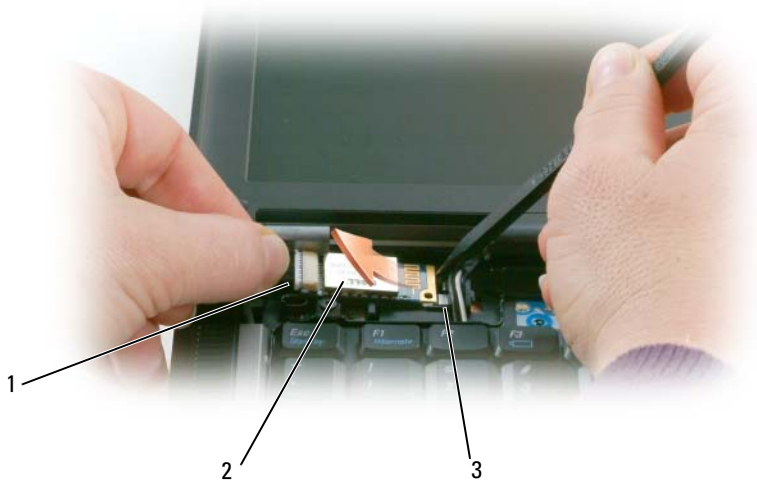

- 1 카드 케이블 2 카드 3 금속 탭

➡ 주의사항 : 카드를 분리할 때 카드, 카드 케이블 또는 주위 구성요소가 손상되지 않도록 조심합니다.

- 3 라우팅 가이드에서 카드 케이블을 조심스럽게 분리합니다.
- 4 한 손으로 카드 케이블을 잡고 다른 손으로 플라스틱 스크라이브를 사용하여 카드를 조심스럽게 금속 탭 밑에서 꺼냅니다.
- 5 강한 힘으로 카드 케이블을 당기지 않도록 하면서 카드를 카드실에서 들어 올립니다.



6 케이블에서 카드를 분리하고 컴퓨터에서 카드를 분리합니다.

코인 셀 전지

⚠ 주의 : 다음 절차를 수행하기 전에 제품 정보 안내에 있는 안전 지침을 따릅니다.

➡ 주의사항 : 정전기 방전을 방지하려면 손목 접지대를 사용하거나 컴퓨터 후면 패널의 커넥터를 주기적으로 만져 접지합니다.

➡ 주의사항 : 시스템 보드의 손상을 방지하려면 컴퓨터 내부에서 작업하기 전에 주 전지를 분리해야 합니다.

- 1 115 페이지 "시작하기 전에"의 절차를 따릅니다.
- 2 연결쇠 덮개를 분리합니다 (117 페이지 "연결쇠 덮개" 참조).
- 3 키보드를 분리합니다 (118 페이지 "키보드" 참조).



- 1 전지 커넥터 2 코인 셀 전지 3 마일라

- 4 전지 커넥터를 시스템 보드의 커넥터에서 분리합니다.
- 5 플라스틱이 끊어지지 않도록 마일라의 모서리를 전지 위로 조금 듭니다.
- 6 마일라를 잡고 있으면서 전지를 잡은 다음 전지실에서 빼냅니다.

메모리

시스템 보드에 메모리 모듈을 설치하여 컴퓨터의 메모리를 늘릴 수 있습니다. 해당 컴퓨터가 지원하는 메모리에 대한 내용은 141 페이지 "사양"을 참조하십시오. 컴퓨터에 사용 가능한 메모리 모듈만 설치합니다.

⚠ 주의 : 이 항목의 절차를 시작하기 전에 제품 정보 안내에 있는 안전 지침을 따릅니다.

➡ 주의사항 : 컴퓨터에 메모리 모듈이 하나만 있는 경우 "DIMMA" 라고 표시된 커넥터에 메모리 모듈을 설치합니다.

➡ 주의사항 : 메모리 업그레이드 중 컴퓨터에서 이전 메모리 모듈을 분리할 경우 Dell 에서 새 모듈을 구입했더라도, 새 모듈과 따로 이 모듈을 보관합니다. 가능하면, 기존 메모리 모듈과 새 메모리 모듈을 한 쌍으로 사용하지 **마십시오**. 그렇지 않은 경우 컴퓨터가 최적 성능으로 작동하지 않을 수 있습니다.

📌 주 : Dell 사에서 구입한 메모리 모듈을 컴퓨터 보증에 적용됩니다.

컴퓨터에는 사용자 접근 가능한 SODIMM 소켓이 2 개 있습니다. 하나 (DIMMA) 는 키보드의 아래에서 접근하고 다른 하나 (DIMM B) 는 컴퓨터 밑면에서 접근합니다.

DIMM A 커넥터에 메모리 모듈을 추가하거나 교체하려면 :

- 1 115 페이지 " 시작하기 전에 "의 절차를 따릅니다 .
- 2 연결쇠 덮개를 분리합니다 (117 페이지 " 연결쇠 덮개 " 참조) .
- 3 키보드를 분리합니다 (118 페이지 " 키보드 " 참조) .

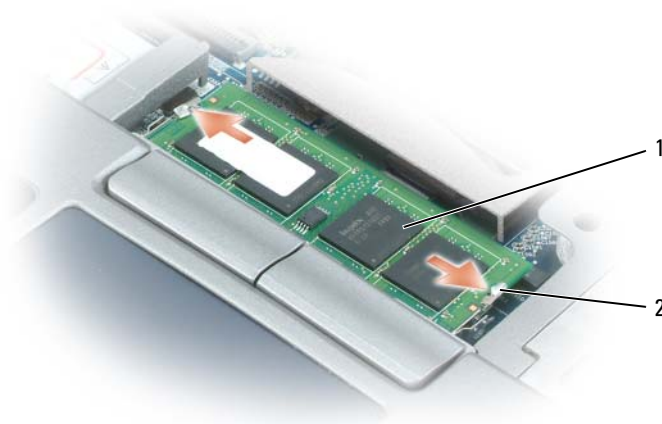

- 1 메모리 모듈 (DIMM A) 2 보호 클립 (2 개)

➡ 주의사항 : 메모리 모듈 커넥터의 손상을 방지하려면 메모리 모듈 보호 클립을 벌릴 때 도구를 사용하지 마십시오 .

- 4 메모리 모듈을 교체하는 경우 접지하고 기존 모듈을 분리합니다 .
 - a 모듈이 튕겨 나올 때까지 메모리 모듈 커넥터 양쪽 끝의 보호 클립을 손끝으로 조심스럽게 벌립니다 .
 - b 모듈을 커넥터에서 분리합니다 .

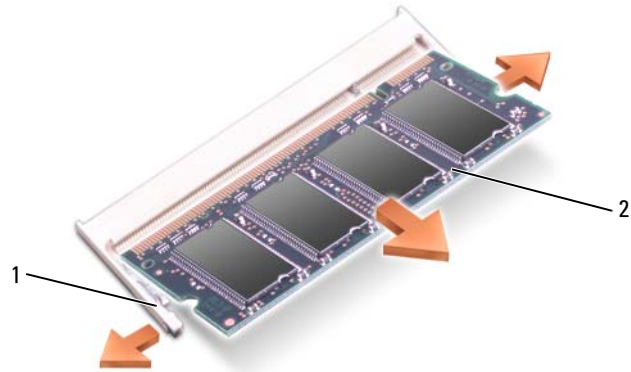

1 보호 클립 (커넥터당 2 개) 2 메모리 모듈

5 접지하고 새 메모리 모듈을 설치합니다.

주 : 메모리 모듈을 올바르게 설치하지 않으면 컴퓨터가 올바르게 부팅하지 않을 수 있습니다. 이 경우에는 아무런 오류 메시지도 나타나지 않습니다.

- a 모듈 커넥터의 노치와 커넥터 슬롯의 탭을 맞춥니다.
- b 모듈을 45도 각도로 슬롯에 단단히 밀어 넣고 딸깍 소리가 나면서 제자리에 고정될 때까지 모듈을 아래로 돌립니다. 소리가 나지 않으면 모듈을 꺼냈다가 다시 설치합니다.

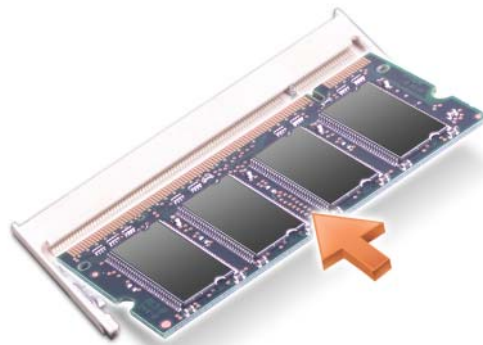

DIMM B 커넥터에의 메모리 모듈을 추가하거나 교체하려면 :

➡ **주의사항** : 메모리 모듈을 두 커넥터에 설치해야 할 경우, 모듈을 "DIMMB" 라고 표시된 커넥터에 설치하기 전에 메모리 모듈을 "DIMMA" 라고 표시된 커넥터에 설치합니다. 커넥터의 손상을 방지하려면 메모리 모듈을 45도 각도로 삽입합니다.

- 1 115 페이지 "시작하기 전에"의 절차를 따릅니다.
- 2 컴퓨터를 아랫면이 위로 향하게 하고 메모리 모듈 덮개의 고정 나사를 풀 다음, 덮개를 분리합니다.

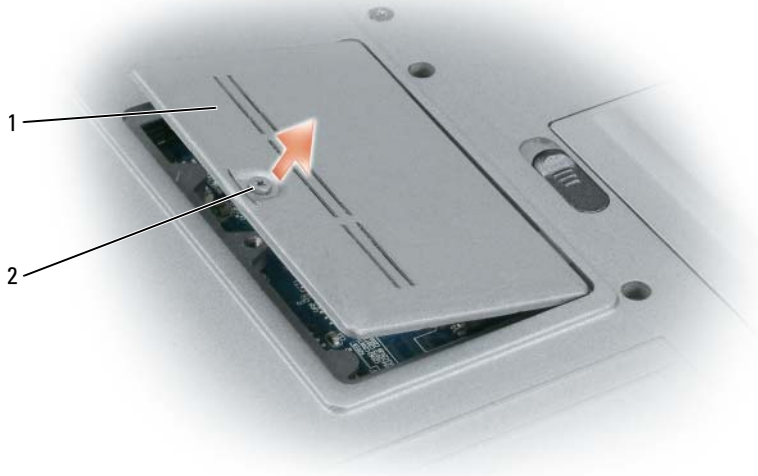

- 1 메모리 모듈 덮개 2 조임 나사

➡ **주의사항** : 메모리 모듈 커넥터의 손상을 방지하려면 메모리 모듈 보호 클립을 벌릴 때 도구를 사용하지 마십시오.

- 3 메모리 모듈을 교체하는 경우 접지하고 기존 모듈을 분리합니다.
 - a 모듈이 튕겨 나올 때까지 메모리 모듈 커넥터 양쪽 끝의 보호 클립을 손끝으로 조심스럽게 벌립니다.
 - b 모듈을 커넥터에서 분리합니다.

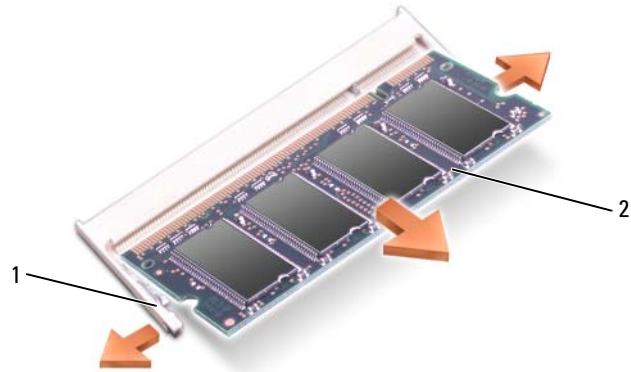

1 보호 클립 (커넥터당 2 개) 2 메모리 모듈

➡ **주의사항** : 커넥터의 손상을 방지하려면 메모리 모듈을 45 도 각도로 삽입합니다 .

4 접지하고 새 메모리 모듈을 설치합니다 .

✎ **주** : 메모리 모듈을 올바르게 설치하지 않으면 컴퓨터가 올바르게 부팅하지 않을 수 있습니다 . 이 경우에는 아무런 오류 메시지도 나타나지 않습니다 .

a 모듈 에지 커넥터의 노치를 커넥터 슬롯의 탭에 맞춥니다 .

b 모듈을 45 도 각도로 슬롯에 단단히 밀어 넣고 딸각 소리가 나면서 제자리에 고정될 때까지 모듈을 아래로 돌립니다 . 소리가 나지 않으면 모듈을 꺼냈다가 다시 설치합니다 .

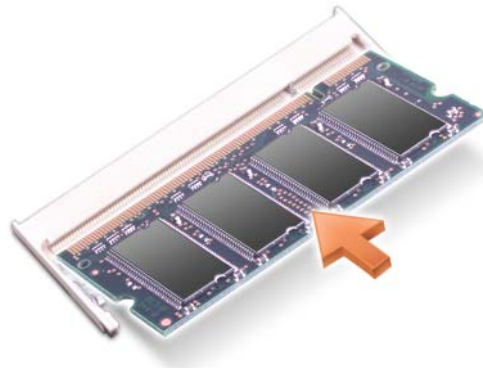

5 덮개를 장착합니다.

➡ **주의사항**: 덮개를 닫기 어려운 경우, 모듈을 분리했다가 다시 설치합니다. 덮개를 강제로 닫으면 컴퓨터가 손상될 수 있습니다.

6 전지 베이에 전지를 삽입하거나 AC 어댑터를 컴퓨터와 전원 콘센트에 연결합니다.

7 컴퓨터를 켭니다.

컴퓨터가 부팅하면서 추가한 메모리를 감지하고 자동으로 시스템 구성 정보를 업데이트합니다.

컴퓨터에 설치된 메모리 용량을 확인하려면 **시작** → **도움말 및 지원**을 클릭한 다음 **컴퓨터 정보**를 클릭합니다.

8 메모리 덮개를 장착합니다.

무선 근거리 통신망 (WLAN) 카드

WLAN 카드를 컴퓨터와 함께 주문한 경우, 카드는 이미 설치되어 있습니다.

⚠ **주의**: 이 항목의 절차를 시작하기 전에 제품 정보 안내에 있는 안전 지침을 따릅니다.

- 1 115 페이지 "시작하기 전에"의 절차를 따릅니다.
- 2 연결쇠 덮개를 분리합니다 (117 페이지 "연결쇠 덮개" 참조).
- 3 키보드를 분리합니다 (118 페이지 "키보드" 참조).



1 WLAN 카드

2 안테나 케이블 (2 개)

- ➡ **주의사항** : 커넥터의 손상을 방지하려면 보호 클립을 벌릴 때 도구를 사용하지 마십시오 .
- 4 WLAN 카드가 아직 설치되지 않은 경우 , 5 단계로 갑니다 . WLAN 카드를 교체하는 경우 , 기존 카드를 분리합니다 .
 - a WLAN PCI 카드에 연결된 케이블은 모두 분리합니다 .
 - b 손가락으로 카드가 살짝 튀어 오를 때까지 금속 보호 램을 벌립니다 .
 - c WLAN 카드를 밑 다음 들어 올려 커넥터에서 빼냅니다 .
- ➡ **주의사항** : 커넥터가 잘못 삽입되는 것을 방지하기 위해 커넥터에 키가 있습니다 . 제대로 맞지 않으면 커넥터를 확인하고 카드를 다시 맞춥니다 .
- 🔧 **주** : 이동 광대역 카드를 WLAN 카드 슬롯에 삽입하지 마십시오 .
- 🔧 **주** : WLAN 카드는 주문한 카드 종류에 따라 2 개 또는 3 개의 커넥터가 있을 수 있습니다 .



1 WLAN 카드

2 금속 고정 탭 (2 개)

5 WLAN 카드를 설치하려면 :

- a 방해가 될 수 있는 모든 안테나 케이블을 이동하여 WLAN 카드에 공간을 만듭니다 .
- b WLAN 카드와 커넥터를 45 도 각도로 맞추고 딸깍 소리가 들릴 때까지 커넥터에 WLAN 카드를 끼워 넣습니다 .



1 WLAN 카드 2 안테나 케이블 커넥터

- ➔ **주의사항 :** WLAN 카드의 손상을 방지하려면 카드의 위나 아래에는 케이블을 놓지 마십시오 .
- ✍ **주 :** WLAN 카드는 주문한 카드 종류에 따라 2 개 또는 3 개의 커넥터가 있을 수 있습니다 .
- ✍ **주 :** 커넥터에 연결해야 할 케이블에 대한 자세한 내용은 WLAN 카드와 함께 제공된 설명서를 참조하십시오 .
- c 안테나 케이블을 WLAN 카드에 연결하고 케이블을 올바르게 배치했는지 확인합니다 .

이동 광대역 카드

주: 이동 광대역 카드는 일부 지역에서 사용하지 못할 수 있습니다.

이동 광대역 카드를 컴퓨터와 함께 주문했으면 카드는 이미 설치되어 있습니다.

주의: 이 항목의 절차를 시작하기 전에 제품 정보 안내에 있는 안전 지침을 따릅니다.

- 1 115 페이지 "시작하기 전에"의 절차를 따릅니다.
- 2 연결쇠 덮개를 분리합니다 (117 페이지 "연결쇠 덮개" 참조).
- 3 키보드를 분리합니다 (118 페이지 "키보드" 참조).

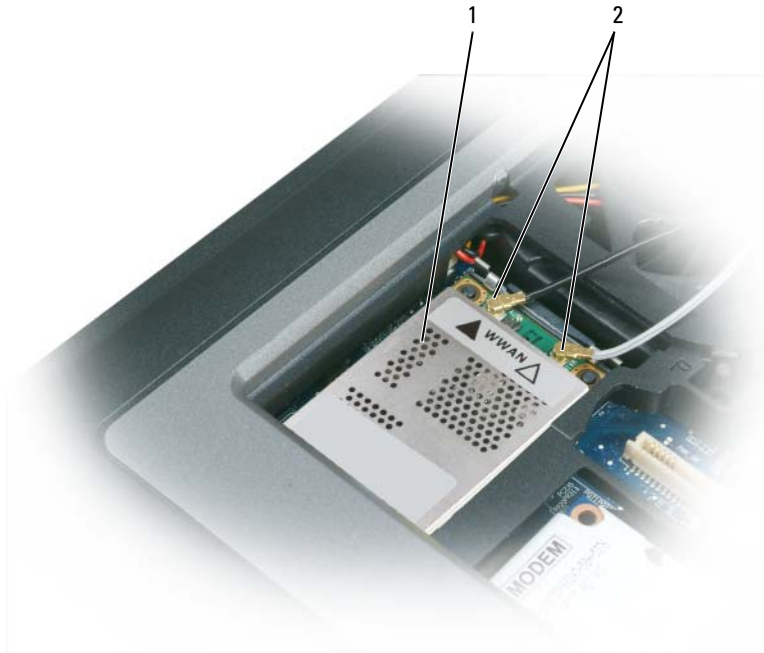

- 1 이동 광대역 카드 2 안테나 케이블 (2 개)

주의사항: 커넥터의 손상을 방지하려면 보호 클립을 벌릴 때 도구를 사용하지 마십시오.

- 4 이동 광대역 카드가 설치되어 있지 않은 경우 5단계로 갑니다. 이동 광대역 카드를 교체하려면 기존 카드를 분리합니다.
 - a 이동 광대역 카드에 연결된 케이블을 모두 분리합니다.



1 이동 광대역 카드 2 금속 고정 탭 (2 개)

- b 손가락으로 카드가 살짝 튀어 오를 때까지 금속 보호 탭을 벌립니다.
- c 이동 광대역 카드를 밑 다음 들어 커넥터에서 빼냅니다.

➔ **주의사항:** 커넥터가 잘못 삽입되는 것을 방지하기 위해 커넥터에 키가 있습니다. 제대로 맞지 않으면 커넥터를 확인하고 카드를 다시 맞춥니다.

🔧 **주:** WLAN 카드를 이동 광대역 카드 슬롯에 삽입하지 마십시오.

🔧 **주의사항:** 이동 광대역 카드는 주문한 카드 종류에 따라 1 개 또는 2 개의 커넥터가 있을 수 있습니다.

5 이동 광대역 카드를 설치하려면:

- a 방해가 될 수 있는 모든 안테나 케이블을 이동하여 이동 광대역 카드에 공간을 만듭니다.
- b 카드와 커넥터를 45도 각도로 맞추고 딸깍 소리가 들릴 때까지 커넥터에 카드를 끼워 넣습니다.

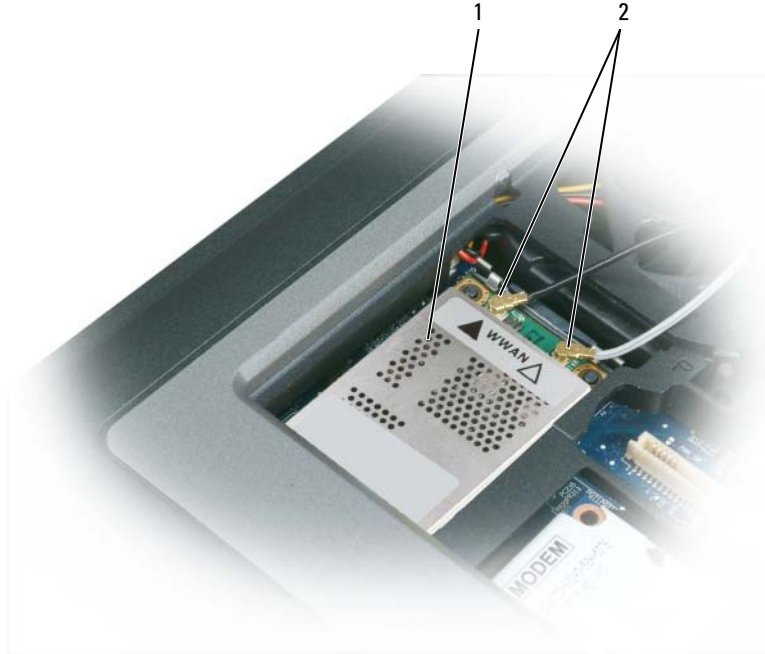

1 이동 광대역 카드 2 안테나 케이블 (2 개)

➡ **주의사항:** 이동 광대역 카드의 손상을 방지하려면 카드 위 또는 아래에 케이블을 배치하지 말고 적절하게 배선합니다.

✎ **주:** 커넥터에 연결해야 할 케이블에 대한 자세한 내용은 이동 광대역 카드와 함께 제공된 설명서를 참조하십시오.

- c 흰색 안테나 케이블을 카드의 흰색 삼각기호로 표시된 커넥터에 연결하고 검은색 안테나 케이블을 카드의 검은색 삼각기호로 표시된 커넥터에 연결합니다.

가입자 식별 모듈 (SIM) 카드

⚠ 주의 : 이 항목의 절차를 시작하기 전에 제품 정보 안내에 있는 안전 지침을 따릅니다 .

✍ 주 : Cingular 및 Vodafone 에만 SIM 카드가 필요합니다 . Verizon, Sprint, Telus 에는 SIM 이 필요하지 않습니다 .

- 1 전지를 분리합니다 (36 페이지 " 전지 교체 " 참조).

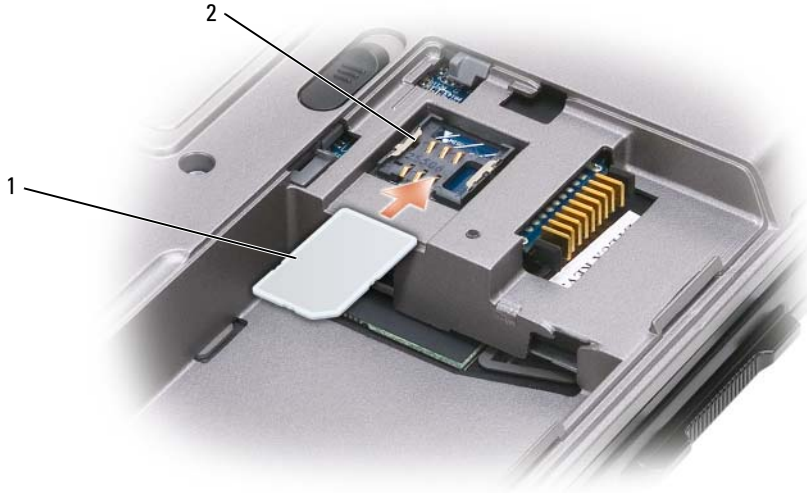

- 1 SIM 카드
- 2 금속 브래킷 (2 개)

⚠ 주의사항 : 정전기 방전 (ESD) 으로부터 카드를 보호하려면 SIM 카드 커넥터를 만지지 마십시오 . ESD 를 방지하려면 카드를 삽입하거나 분리하기 전에 손으로 잡습니다 .

- 2 카드의 절단 모서리가 카드 슬롯 반대 방향을 향하게 SIM 카드를 슬롯에 밀어 넣어 카드가 양쪽의 금속 탭 아래를 지나도록 합니다 .

하드 드라이브

⚠ 주의 : 하드 드라이브가 과열된 상태에서 컴퓨터에서 분리할 때는 하드 드라이브의 금속 부분을 만지지 마십시오 .

⚠ 주의 : 컴퓨터의 내부에서 작업하기 전에 제품 정보 안내의 안전 지침을 읽어봅니다 .

⚠ 주의사항 : 데이터 유실을 방지하려면 하드 드라이브를 분리하기 전에 컴퓨터를 끕니다 . 컴퓨터의 전원 이 켜져 있거나 대기 모드 또는 최대 절전 모드일 경우에는 하드 드라이브를 분리하지 마십시오 .

⚠ 주의사항 : 하드 드라이브는 충격에 약하므로 조심스럽게 다룹니다 .

✍ 주 : Dell 은 자사에서 구입하지 않은 하드 드라이브를 지원하지 않으며 호환성도 보증하지 않습니다 .

하드 드라이브 베이의 하드 드라이브를 교체하려면 :

- 1 115 페이지 " 시작하기 전에 "의 절차를 따릅니다.



- 1 나사 (2 개) 2 하드 드라이브

- ✎ **주 :** 하드 드라이브 나사의 개수는 다를 수 있습니다.
- 2 컴퓨터 하단에 있는 하드 드라이브 나사를 분리합니다.
- ➡ **주의사항 :** 컴퓨터에 하드 드라이브를 설치하지 않을 경우, 정전기 방지 포장재로 포장하여 보관합니다. **제품 정보 안내**의 " 정전기 방전 방지 "를 참조하십시오.
- 3 하드 드라이브를 컴퓨터에서 밀어 꺼냅니다.
- 4 새 드라이브를 포장에서 꺼냅니다.
원래의 포장은 하드 드라이브를 보관하거나 운반 시 사용할 수 있도록 보관합니다.
- ➡ **주의사항 :** 고르게 힘을 가하여 드라이브를 제자리에 밀어 넣습니다. 너무 강하게 밀면 커넥터가 손상될 수 있습니다.
- 5 하드 드라이브가 완전히 장착될 때까지 베이에 밀어 넣습니다.
- 6 나사를 장착하고 조입니다.
- 7 **운영 체제** 매체를 사용하여 컴퓨터에 운영 체제를 설치합니다(113페이지 "운영 체제 매체 사용" 참조).
- 8 **Drivers and Utilities** 매체를 사용하여 컴퓨터에 드라이버 및 유틸리티를 설치합니다 (108 페이지 "드라이버 및 유틸리티 재설치" 참조).

매체 베이

주 : 장치 잠금 나사가 설치되지 않을 경우에는 컴퓨터가 실행 중이고 도킹 장치에 연결된 상태에서도 장치를 분리하거나 설치할 수 있습니다.

매체 베이 장치 분리

주의사항 : 장치의 손상을 방지하려면 장치가 컴퓨터에 설치되지 않았을 때 안전하고 습기가 없는 곳에 보관합니다. 장치를 아래로 누르거나 장치 위에 무거운 물건을 올려 놓지 마십시오.

- 1 나사가 설치된 경우 장치 잠금 나사를 컴퓨터 밑면으로부터 분리합니다.
- 2 컴퓨터가 작동하는 경우 작업 표시줄에 있는 **하드웨어 안전하게 제거** 아이콘을 더블 클릭합니다. 그런 다음, 꺼내려는 장치를 클릭하고 **중지**를 클릭합니다.
- 3 장치 분리 래치를 누릅니다.



- 1 광학 드라이브 2 장치 분리 래치

4 매체 베이에서 장치를 당겨 분리합니다.

장치를 설치하려면 새 장치를 딸깍 소리가 날 때까지 베이에 밀어 넣습니다.

플래시 캐시 모듈 (FCM)

FCM 또는 플래시 캐시 모듈은 컴퓨터 성능을 향상하도록 도와주는 내장형 플래시 드라이브입니다.

주 : 이 카드는 Microsoft Windows Vista® 운영 체제와만 호환됩니다.

주 : FCM 카드를 컴퓨터와 함께 주문한 경우, 카드는 이미 설치되어 있습니다.

- 1 115 페이지 "시작하기 전에"의 절차를 따릅니다.
- 2 연결쇠 덮개를 분리합니다 (117 페이지 "연결쇠 덮개" 참조).
- 3 키보드를 분리합니다 (118 페이지 "키보드" 참조).
- 4 컴퓨터 후면의 금속 커넥터를 먼저 접지합니다.

주 : 작업 장소를 떠났다가 돌아온 뒤에는 다시 접지합니다.

- 5 안테나 케이블을 보호 슬리브에서 밀어 내고 FCM 카드의 상단에서 분리합니다.
- 6 카드가 약간 튀어 나올 때까지 금속 고정 브래킷을 카드에서 눌러 빼어 카드를 분리합니다.



1 FCM 카드

2 안테나 케이블 (2 개)

3 금속 고정 브래킷 (2 개)

- 7 커넥터에서 카드를 들어 빼냅니다.



1 FCM 카드

- ➡ **주의사항:** 이 카드를 설치하는 경우 2 개의 안테나 케이블이 카드 아래에 놓이지 않도록 합니다. 안테나 케이블은 FCM 카드의 위에 놓고 보호 슬리브에 연결되도록 설계되었습니다. 이러한 안테나 케이블 위에 카드를 설치하면 컴퓨터가 손상될 수 있습니다. 또한 FCM 카드를 WLAN 카드 커넥터에 설치하지 마십시오. FCM 카드는 WWAN 카드 커넥터에서 작동하도록 설계되었습니다. 카드를 잘못된 슬롯에 장착하면 컴퓨터가 손상될 수 있습니다.

Dell™ QuickSet

 **주:** 이 기능을 사용자의 컴퓨터에서 사용하지 못할 수 있습니다.

Dell™ QuickSet 는 다음과 같은 설정을 보거나 구성하는 데 편리한 액세스를 제공합니다.

- 네트워크 연결
- 전원 관리
- 디스플레이
- 시스템 정보

Dell™ QuickSet 로 수행하려는 작업에 따라 Microsoft® Windows® 작업 표시줄의 QuickSet 아이콘을 **클릭**, **더블 클릭** 또는 **마우스 오른쪽 단추로 클릭**합니다. 작업 표시줄은 화면의 우측 하단에 있습니다.

QuickSet 에 대한 자세한 내용을 보려면 QuickSet 아이콘을 마우스 오른쪽 단추로 클릭하고 **도움말**을 선택합니다.

컴퓨터 휴대

컴퓨터 식별

- 컴퓨터에 이름표나 명함을 부착합니다.
- 서비스 태그를 기록하여 컴퓨터나 운반 케이스와 별도로 안전한 곳에 보관합니다. 경찰이나 Dell 사에 분실 또는 도난 신고를 할 때 이 서비스 태그를 사용합니다.
- Microsoft® Windows® 바탕 화면에 **if_found** 라는 파일을 작성합니다. 이 파일에 이름, 주소 및 전화 번호와 같은 정보를 기록합니다.
- 신용 카드 회사에 코드화된 식별 태그를 제공하는지 문의합니다.

컴퓨터 포장

- 컴퓨터에 장착되어 있는 외부 장치를 분리한 다음, 안전한 장소에 보관합니다. 설치되어 있는 PC 카드에 연결된 모든 케이블을 분리하고 확장 PC 카드도 모두 분리합니다.
- 컴퓨터를 최대한 가볍게 하려면 모듈 베이에 설치되어 있는 모든 장치를 Dell TravelLite™ 모듈로 교체합니다.
- 주 전지와 여분으로 가지고 갈 보조 전지를 완전히 충전합니다.
- 컴퓨터를 종료합니다.
- AC 어댑터를 분리합니다.

➡ 주의사항: 디스플레이를 닫을 때 키보드 또는 손목 받침대 위에 물체가 있으면 디스플레이가 손상됩니다.

- 키보드와 손목 받침대 위에 물체(예: 클립, 펜, 종이 등)가 있으면 모두 치운 다음 디스플레이를 닫습니다.
- Dell™ 운반 케이스 (선택사양) 를 사용하여 컴퓨터 및 주변 장치를 안전하게 포장합니다.
- 컴퓨터를 면도 크림, 화장품, 향수, 음식물 등과 분리해서 포장합니다.

➡ 주의사항: 컴퓨터를 온도 차이가 많이 나는 곳에 놓아 두었던 경우에는 전원을 켜기 전에 1시간 정도 실온에 적응시킵니다.

- 컴퓨터, 전지, 하드 드라이브를 햇빛, 먼지, 액체 등에 노출되지 않도록 보호하고 온도가 너무 높거나 낮은 곳에 두지 마십시오.
- 컴퓨터가 승용차 트렁크나 기차 짐칸에서 미끄러지지 않도록 잘 포장합니다.

휴대 설명

➡ **주의사항** : 데이터 유실을 방지하려면 광학 드라이브가 사용 중일 때 컴퓨터를 이동하지 마십시오 .

➡ **주의사항** : 수하물을 검사하는 방식으로 컴퓨터를 검사해서는 안됩니다 .

- 컴퓨터의 무선 작동 기능을 비활성화하면 전지를 최대한 오래 사용할 수 있습니다 . 무선 작동을 비활성화하려면 무선 스위치를 사용합니다 (53 페이지 "Dell™ 이동 광대역 카드 활성화/비활성화" 참조) .
- 전원 관리 옵션을 변경하면 전지를 최대한 오래 사용할 수 있습니다 (35 페이지 "전원 관리 설정 구성" 참조) .
- 해외로 여행하는 경우 본인 소유의 물품이라는 증명서(회사 소유인 경우에는 사용 허가증)를 준비하여 빠르게 세관을 통과할 수 있도록 합니다 . 방문할 국가/지역의 관세 규정을 살펴보고 정부에서 국제 무관세 허가증 (또는 **상업 비자**라고도 함) 을 승인받을 수 있는지 확인합니다 .
- 방문 국가/지역의 전원 콘센트 종류를 미리 확인하여 적절한 전원 어댑터를 구비합니다 .
- 신용 카드 회사에 연락하여 휴대용 컴퓨터 사용자에게 제공되는 비상 여행 지원 서비스에 대한 정보를 확인합니다 .

기내 휴대

➡ **주의사항** : 컴퓨터를 금속 탐지기에 통과시키지 마십시오 . X 레이 장치로 컴퓨터를 검사하거나 직원에게 직접 검사받습니다 .

- 컴퓨터를 켜야 할 상황에 대비하여 충전된 전지를 준비합니다 .
- 탑승하기 전 기내에서 컴퓨터의 사용 허락 여부를 확인합니다 . 일부 항공사에서는 비행 중 전자 장치의 사용을 금지하고 있습니다 . 비행기 이착륙 시에는 모든 항공사에서 전자 장치의 사용을 금지하고 있습니다 .

사양

 **주:** 제품은 지역에 따라 다를 수 있습니다. 컴퓨터 구성에 대한 자세한 내용은 **시작** → **도움말 및 지원**을 클릭하고 옵션을 선택하여 컴퓨터에 대한 내용을 봅니다.

프로세서

프로세서 종류	Intel® Core™ 2 Duo
L1 캐시	명령당 32KB, 코어당 32KB 데이터 캐시
L2 캐시	코어당 1MB 또는 2MB(모델에 따라 결정됨)
외부 버스 주파수	800MHz

시스템 정보

시스템 칩셋	내장형 그래픽용 Intel GM965 Express 칩셋 외장형 그래픽용 Intel PM965 Express 칩셋
데이터 버스 폭	64 비트
DRAM 버스 폭	듀얼 채널 (2) 64 비트 버스
프로세서 주소 버스 폭	36 비트
플래시 EPROM	2MB
그래픽 버스	내부 그래픽 또는 PCI-E 그래픽 (PEG)
PCI 버스	32 비트

PC 카드

CardBus 컨트롤러	O2Micro OZ711EZ1 (PC 카드 및 34mm ExpressCard, PC 카드 슬롯의 어댑터를 통해 USB ExpressCard 지원)
PC 카드 커넥터	1 개 (Type I 또는 Type II 카드 1 개 및 어댑터가 있는 34mm ExpressCard 1 개 지원) 주: PC 카드 커넥터에 카드를 삽입하기 전에 34mm ExpressCard 가 있는 어댑터를 사용해야 합니다.
지원되는 카드	PC 카드 : 3.3V 및 5V 1.5V ExpressCard(어댑터가 있음)

PC 카드

PC 카드 커넥터 크기	80 핀
--------------	------

PCI-E 카드

Intel® Turbo 메모리	512MB, 1GB(플래시 캐시 기술, 135 페이지 " 플래시 캐시 모듈 (FCM)" 참조)
------------------	--

메모리

메모리 모듈 커넥터	사용자 접근 가능한 SODIMM 소켓 2 개
메모리 모듈 용량	512MB, 1GB, 2GB 4GB 가능함
메모리 종류	DDR2 SODIMM
최소 메모리	512MB
최대 메모리	4GB/8GB 가능

스마트 카드

읽기 / 쓰기 기능	모든 ISO 7816 1/2/3/4 마이크로프로세서 카드 (T=0, T=1) 읽기 및 쓰기
지원되는 카드	3V 및 5V
프로그램 기술 지원	Java 카드
인터페이스 속도	9600~115,200BPS
EMV 레벨	레벨 1 인증
WHQL 인증	PC/SC
호환성	PKI 환경 내 호환 가능
삽입 / 꺼내기 횟수	최대 100,000 회 인증

포트 및 커넥터

직렬	9 핀 커넥터, 16550C 호환 16 바이트 버퍼 커넥터
오디오	마이크로폰 커넥터, 스테레오 헤드폰 / 스피커 커넥터
미니 카드	Type IIIA 미니 카드 슬롯 2 개
모뎀	RJ-11 포트
네트워크 어댑터	RJ-45 포트
USB	4 핀 USB 2.0 호환 커넥터 4 개

포트 및 커넥터 (계속)

비디오	15 홀 커넥터
IEEE 1394	4 핀 미니 커넥터 (전원이 공급되지 않음)
D-Dock	D-Dock 고급 포트 복제기 및 확장 스테이션과 같은 장치용 표준 D-Dock 커넥터
D-Port	표준 D-Port 커넥터

통신

모뎀 :

종류	v.92 Data/Fax MDC 모뎀
컨트롤러	소프트 모뎀
인터페이스	HDA 버스
네트워크 어댑터	시스템 보드의 10/100/1000 이더넷 LAN
무선	내장형 WLAN, WWAN 및 Bluetooth® 무선 기술 지원 (선택사양인 카드를 구매한 경우)

비디오

주 : Dell™ Latitude™ D630 컴퓨터에는 내장형 및 외장형 비디오 옵션이 모두 포함되어 있습니다 .

비디오 종류 :	시스템 보드의 내장형 및 외장형 , 하드웨어 가속
데이터 버스	내장형 비디오 또는 PCI-E 그래픽 (16 배속)
비디오 컨트롤러	Intel GMA X3100 또는 NVIDIA Quadro NVS 135M
비디오 메모리	내장형 비디오 최대 128MB, 외장형 128MB 전용 메모리 , 최대 256MB 공유 (추가 NVIDIA Turbo 캐시 사용 가능)

오디오

오디오 종류	2 채널 고품질 오디오 (Azalia)
오디오 컨트롤러	IDT STAC9205 코덱
스테레오 변환	24 비트 (아날로그 대 디지털 및 디지털 대 아날로그)
인터페이스 :	
내장형	고품질 오디오 (Azalia) 코덱

오디오 (계속)

외장형	마이크로폰용 커넥터 , 스테레오 헤드폰 / 스피커 커넥터
스피커	4 옴 스피커 1 개
내장형 스피커 증폭기	4 옴 2W 채널
볼륨 제어부	볼륨 제어 단추 , 프로그램 메뉴

디스플레이

종류 (활성 매트릭스 TFT)	WXGA 또는 WXGA+
활성 영역 (X/Y)	303.74 x 189.84
치수 :	
높이	206mm(8.11 인치)
폭	320mm(12.6 인치)
대각선	358.14mm(14.1 인치)
작동 각도	0° (닫힘)~180°
가시 각도 :	
WXGA 수평	40/40°
WXGA 수직	15/30°
WXGA+ 수평	40/40°
WXGA+ 수직	15/30°
픽셀 피치 :	
WXGA	0.2373
WXGA+	0.2109
소비 전력 (백라이트 내장 패널) (표준):	
WXGA	6.2W(최대)(변환기 유실 없음)
WXGA+	7.5W(최대)(변환기 유실 없음)

키보드

키 개수	87(미국 및 캐나다), 88(유럽), 91(일본)
레이아웃	QWERTY/AZERTY/Kanji

터치패드

X/Y 위치 해상도 (그래픽 표 모드)	240dpi
-------------------------	--------

터치패드

크기 :

폭	73.0mm(2.9 인치) 센서 활성화 영역
높이	42.9mm(1.7 인치) 직사각형

트랙 스틱

X/Y 위치 해상도 (그래픽 표 모드)

100gf 에서 250 회 / 초

크기

주변 키캡보다 0.5mm 위로 돌출

전지

종류

9 셀 " 스마트 " 리튬 이온 (85WHr)
6 셀 " 스마트 " 리튬 이온 (56WHr)
4 셀 " 스마트 " 리튬 이온 (35WHr)

치수

185.22

4 셀 및 6 셀 리튬 이온 전지 :

깊이	66.6mm(2.62 인치)
높이	19.2mm(0.76 인치)

9 셀 리튬 이온 전지 :

깊이	93.3mm(3.67 인치)
높이	20.59m(0.81 인치)

무게

0.51kg(1.12lb)(9 셀)
0.33kg(0.73lb)(6 셀)
0.24kg(0.53lb)(4 셀)

전압

11.1VDC(6 셀 및 9 셀)
14.8VDC(4 셀)

전지 (계속)

충전 시간 (평균):

컴퓨터 종료 시

표준 6 셀 전지의 경우 :

대략 1 시간 충전 시 80% 용량 충전

대략 2 시간 충전 시 100% 용량 충전

작동 시간

전지 작동 시간은 작동 상태에 따라 다르고
전원 집중 사용 시 현저히 낮아질 수 있습니다 .

전지 수명에 대한 자세한 내용은 31 페이지
" 전지 사용 " 을 참조하십시오 .

수명 (평균)

300 회 충전 / 방전 반복

온도 범위 :

작동 시

0° ~35°C(32° ~95°F)

보관 시

-40° ~60°C(-40° ~140°F)

코인 셀 전지

CR-2032

AC 어댑터

입력 전압

100~240VAC

입력 전류 (최대)

1.5A

입력 주파수

50~60Hz

출력 전류

4.34A(4 초 펄스에서 최대), 3.34A(지속됨)

출력 전원

65W 이상

정격 출력 전압

19.5 +/-1.0VDC

치수 :

높이

32mm(1.27 인치)

폭

337mm(13.31 인치)

깊이

238mm(9.3 인치)

온도 범위 :

작동 시

0° ~35°C(32° ~95°F)

보관 시

-40° ~65°C(-40° ~149°F)

지문 판독기 (선택사양)

종류

CMOS 활성 기능 픽셀 감지 기술을 사용한
UPEK TCS3 TouchStrip™ 스트립 센서

규격

높이	32.3mm(1.27 인치)
폭	337mm(13.3 인치)
깊이	238mm(9.3 인치)
무게 (6 셀 전지 및 CD 드라이브 포함)	2.27kg(5lb)

환경

온도 범위 :	
작동 시	0° ~35°C(32° ~95°F)
보관 시	-40° ~65°C(-40° ~149°F)
상대 습도 (최대):	
작동 시	10~90%(비응축)
보관 시	5~95%(비응축)
최대 진동 (사용자 환경을 시뮬레이션하는 임의 진동 스펙트럼 사용 시):	
작동 시	0.66GRMS
보관 시	1.3GRMS
최대 충격 (헤드 파크 위치의 하드 드라이브 및 2ms 의 반과장 사인파 펄스 측정):	
작동 시	143G
보관 시	163G
고도 (최대):	
작동 시	-15.2~3048m(-50~10,000ft)
보관 시	-15.2~10,668m(-50~35,000ft)
공기 오염 수준	ISA-S71.04-1985 에서 정의한 G2 또는 이하

도움말 얻기

지원 받기

컴퓨터에 문제가 발생하는 경우 다음 단계를 완료하여 문제를 진단하고 해결할 수 있습니다.

- 1 컴퓨터에 발생한 문제에 해당하는 정보 및 절차는 75 페이지 "문제 해결" 을 참조하십시오 .
- 2 Dell Diagnostics 실행 방법에 대한 절차는 77 페이지 "Dell Diagnostics" 를 참조하십시오 .
- 3 152 페이지 "진단 점검사항" 을 작성합니다 .
- 4 설치 및 문제 해결 절차에 대한 도움말은 Dell 지원 사이트 (support.dell.com) 에서 제공하는 Dell 의 다양한 온라인 서비스를 이용합니다 . Dell 지원 온라인 서비스의 보다 자세한 목록은 150 페이지 "온라인 서비스" 를 참조하십시오 .
- 5 이 단계를 수행해도 문제가 해결되지 않으면 153페이지 "Dell사에 문의하기"를 참조하십시오 .

 **주 :** Dell 지원에 전화로 문의하는 경우 필요한 절차를 수행할 수 있도록 컴퓨터 옆이나 가까운 곳에서 전화를 합니다 .

 **주 :** Dell 특급 서비스 코드 시스템은 일부 국가 / 지역에서 사용하지 못할 수 있습니다 .

Dell 자동 응답 시스템에 연결되면 특급 서비스 코드를 입력합니다 . 그러면 해당 지원 담당자와 직접 연결됩니다 . 특급 서비스 코드가 없는 경우 **Dell Accessories(Dell 보조프로그램)** 폴더를 열고 **Express Service Code** (특급 서비스 코드) 아이콘을 더블 클릭한 다음 화면에 나타나는 지시사항을 따릅니다 .

Dell 지원 서비스 이용에 대한 지시사항은 149 페이지 "기술 지원 및 고객 서비스" 를 참조하십시오 .

 **주 :** 미국 이외 지역의 경우 다음 서비스 중 일부가 제공되지 않을 수도 있습니다 . 해당 지역의 Dell 지원부에 서비스 제공 여부를 문의합니다 .

기술 지원 및 고객 서비스

Dell 지원 서비스로 Dell™ 하드웨어에 대한 문제를 해결해 드립니다 . Dell 의 지원부 직원들은 컴퓨터 기반의 진단 프로그램을 사용하여 빠르고 정확한 답변을 제공합니다 .

Dell 지원 서비스에 문의하려면 151 페이지 "문의하기 전에" 를 확인한 다음 해당 지역의 연락처 정보를 이용하거나 support.dell.com 을 방문합니다 .

DellConnect

DellConnect 는 Dell 서비스 및 지원 관련 인원이 광대역 연결을 통해 사용자 컴퓨터에 액세스하여 사용자의 감독하에 문제를 진단하고 해결하도록 하는 간편한 온라인 액세스 도구입니다 . 자세한 내용을 보려면 support.dell.com 을 방문하여 **DellConnect** 를 클릭합니다 .

온라인 서비스

다음 웹 사이트에서 Dell 제품 및 서비스에 대해 알아볼 수 있습니다.

www.dell.com

www.dell.com/ap(아시아 / 태평양 국가 / 지역만 해당)

www.dell.com/jp(일본만 해당)

www.euro.dell.com(유럽만 해당)

www.dell.com/la(라틴 아메리카 및 카리브 국가 / 지역)

www.dell.ca(캐나다만 해당)

다음 웹 사이트 및 전자 우편 주소를 통해 Dell 지원에 액세스할 수 있습니다.

- Dell 지원 웹 사이트

support.dell.com

support.jp.dell.com(일본만 해당)

support.euro.dell.com(유럽만 해당)

- Dell 지원 전자 우편 주소

mobile_support@us.dell.com

support@us.dell.com

la-techsupport@dell.com(라틴 아메리카 및 카리브 국가 / 지역만 해당)

apsupport@dell.com(아시아 / 태평양 국가 / 지역만 해당)

- Dell 마케팅 및 판매 전자 우편 주소

apmarketing@dell.com(아시아 / 태평양 국가 / 지역만 해당)

sales_canada@dell.com(캐나다만 해당)

- 익명 파일 전송 프로토콜 (FTP)

ftp.dell.com

user: anonymous 로 로그인한 다음 사용자의 전자 우편 주소를 암호로 사용합니다.

자동 응답 기술 서비스

Dell의 자동 응답 지원 서비스인 자동 응답 기술은 Dell 고객이 휴대용 및 데스크탑 컴퓨터에 관해 자주 제기하는 질문을 응답기를 통해 제공합니다.

자동 응답 기술에 문의할 때는 버튼식 전화기를 사용하여 질문에 해당하는 주제를 선택합니다. 해당 지역의 전화 번호는 153 페이지 "Dell 사에 문의하기"를 참조하십시오.

자동 응답 주문 현황 서비스

주문한 Dell 제품의 현황을 확인하려면 support.dell.com 으로 가거나 자동 응답 주문 현황 서비스로 문의합니다. 자동 응답 시스템을 이용하는 경우, 녹음된 안내 내용을 통해 주문 확인에 필요한 여러 정보를 묻습니다. 해당 지역의 전화 번호는 153 페이지 "Dell 사에 문의하기"를 참조하십시오.

주문 관련 문제

부품의 누락 및 결함 또는 잘못된 청구서 발송과 같은 주문 상의 문제가 발생하는 경우에는 Dell 고객 지원부로 문의합니다. 문의할 때에는 제품 구매서나 포장 명세서를 준비합니다. 해당 지역의 전화 번호는 153 페이지 "Dell 사에 문의하기"를 참조하십시오.

제품 정보

Dell 에서 추가로 구입할 수 있는 제품에 대한 정보가 필요하거나 제품을 주문하려면 Dell 웹 사이트 www.dell.com 을 방문합니다. 해당 지역 연락처 또는 영업 담당자와 통화할 수 있는 전화 번호는 153 페이지 "Dell 사에 문의하기"를 참조하십시오.

수리 또는 환불을 위한 제품 반환

수리 또는 환불을 위해 제품을 반환하는 경우, 다음 사항을 준비합니다.

- 1 Dell 에 전화를 걸어 제품 반환 승인 번호를 받습니다. 이 번호를 상자 바깥쪽에 잘 보이게 적어 놓습니다. 해당 지역의 전화 번호는 153 페이지 "Dell 사에 문의하기"를 참조하십시오.
- 2 제품 구매서 사본 및 반환 사유를 첨부합니다.
- 3 실행한 검사 및 Dell Diagnostics(152 페이지 "진단 점검사항" 참조) 에서 보고한 오류 메시지를 기록한 진단 점검사항 (152 페이지 "진단 점검사항" 참조) 사본 한 부를 첨부합니다.
- 4 환불을 위해 반환하는 경우 장치와 함께 제공된 모든 부속품(전원 케이블, 소프트웨어 플로피 디스크, 설명서 등)도 함께 반환해야 합니다.
- 5 반환 제품은 제품 구입 시 사용된 (또는 비슷한 종류의) 포장재로 포장합니다.

반환 운송료는 사용자가 부담하게 됩니다. 제품을 안전하게 반환해야 하며 제품 운송 중 발생한 손실에 대해서는 사용자가 책임을 져야 합니다. 수신자 부담 (C.O.D.) 으로 발송한 제품은 접수하지 않습니다. 위에서 설명한 조건이 하나라도 빠진 경우, Dell 은 반환된 제품을 다시 반송합니다.

문의하기 전에

 **주:** 전화를 걸어 문의하기 전에 특급 서비스 코드를 알아둡니다. Dell 자동 응답 지원 전화 시스템은 이 코드를 사용하여 보다 효율적으로 고객의 전화 문의를 처리합니다. 서비스 태그 (컴퓨터 후면 또는 밑면에 있음) 를 입력하도록 요청받을 수 있습니다.

진단 점검사항에 기록해 두는 것을 잊지 마십시오 (152 페이지 "진단 점검사항" 참조). 가능하면 Dell 사에 문의하기 전에 컴퓨터를 켜고 가까운 곳에서 전화를 겁니다. 문의 중에 전화 상담원이 키보드로 몇 가지 명령을 수행하도록 하고 이에 대한 반응을 묻거나 시스템 자체적인 문제 해결 절차를 수행하도록 요청받을 수도 있습니다. 컴퓨터 설명서가 필요한지 확인합니다.

 **주의:** 컴퓨터의 내부에서 작업하기 전에 제품 정보 안내의 안전 지침을 읽어봅니다.

진단 점검사항

이름 :

날짜 :

주소 :

연락처 :

서비스 태그 (컴퓨터 후면 또는 밑면의 바코드):

특급 서비스 코드 :

제품 반환 승인 번호 (Dell 지원 기술자가 알려준 경우):

운영 체제 및 버전 :

장치 :

확장 카드 :

네트워크에 연결되어 있습니까? 예 아니오

네트워크, 버전 및 네트워크 어댑터 :

프로그램 및 버전 :

시스템의 시동 파일 내용을 확인하려면 운영 체제 설명서를 참조하십시오. 컴퓨터에 프린터를 연결한 경우 각 파일을 인쇄합니다. 프린터가 연결되어 있지 않으면 Dell 사에 문의하기 전에 각 파일의 내용을 기록해 둡니다.

오류 메시지, 경고음 코드 또는 진단 코드 :

문제 및 수행한 문제 해결 절차 설명 :

Dell 사에 문의하기

미국 고객의 경우 800-WWW-DELL(800-999-3355) 로 전화합니다.

 **주 :** 인터넷 연결을 사용할 수 없는 경우 제품 구매서, 포장 명세서, 청구서 또는 Dell 제품 카탈로그에서 연락처 정보를 찾을 수 있습니다.

Dell 은 다양한 온라인 및 전화 기반의 지원과 서비스 옵션을 제공합니다. 제공 여부는 국가/지역과 제품에 따라 차이가 있으며 일부 서비스는 소재 지역에서 사용하지 못할 수 있습니다. 판매, 기술 지원 또는 고객 서비스 문제에 대해 Dell 사에 문의하려면 :

- 1 support.dell.com 을 방문합니다.
- 2 페이지 하단의 Choose A Country/Region(국가/지역 선택) 드롭다운 메뉴에서 해당 국가 또는 지역을 확인합니다.
- 3 페이지 왼쪽에서 Contact Us(문의하기) 를 클릭합니다.
- 4 필요에 따라 해당 서비스 또는 지원 링크를 선택합니다.
- 5 Dell 사에 문의하는 데 편리한 방법을 선택합니다.

부록

Macrovision 제품 관련 주의사항

본 제품은 Macrovision Corporation 및 기타 권리 소유자의 미국 특허 및 다른 지적 재산권의 방법 청구항에 의해 보호되는 저작권 보호 기술을 포함하고 있습니다. 이 저작권 보호 기술을 사용하기 위해서는 Macrovision Corporation 의 승인을 얻어야 하며 Macrovision Corporation 이 별도로 승인하지 않는 한 가정용 및 다른 제한된 보기 기능으로만 사용해야 합니다. 역엔지니어링 또는 분해를 금지합니다.

용어집

이 용어집의 용어는 정보를 제공하기 위한 용도로만 설명되었으며, 특정의 컴퓨터에 포함된 기능을 설명하지 않을 수 있습니다.

영어

AC — 교류 전류 (Alternating Current) — AC 어댑터 전원 케이블을 전원 콘센트에 연결했을 때 컴퓨터에 전력을 공급해주는 전류 형식입니다.

ACPI — 고급 구성 및 전원 인터페이스 (Advanced Configuration and Power Interface) — 컴퓨터에 연결된 각 장치에 할당된 전원을 절약하기 위해 대기 또는 최대 절전 모드로 컴퓨터를 실행하도록 Microsoft® Windows® 운영 체제를 활성화하는 전원 관리 사양입니다.

AGP — 가속 그래픽 포트 (Accelerated Graphics Port) — 비디오 관련 작업에 시스템 메모리를 사용하도록 해주는 전용 그래픽 포트입니다. AGP를 사용하면 비디오 회로와 컴퓨터 메모리 사이의 인터페이스가 보다 빠르게 이루어지기 때문에 훨씬 빠르고, 생생한 비디오 이미지를 구현할 수 있습니다.

AHCI — 고급 호스트 컨트롤러 인터페이스 (Advanced Host Controller Interface) — 저장 드라이브가 Native Command Queuing(NCQ) 및 핫 플러그와 같은 기술을 활성화할 수 있도록 하는 SATA 하드 드라이브 호스트 컨트롤러용 인터페이스입니다.

ALS — 주변 광선 센서 (Ambient Light Sensor) 입니다.

ASF — 경고 표준 형식 (Alert Standards Format) — 하드웨어 및 소프트웨어 경고를 관리 콘솔에 보고하는 메커니즘을 정의한 표준입니다. ASF는 플랫폼과 운영 체제에 독립적으로 고안되었습니다.

BIOS — 기본 입출력 시스템 (Basic Input/Output System) — 컴퓨터 하드웨어와 운영 체제 간의 인터페이스로 작동하는 프로그램 (또는 유틸리티) 입니다. 이러한 설정이 컴퓨터에 주는 영향에 대해 잘 모르면 변경하지 마십시오. **시스템 설치 프로그램**이라고도 합니다.

Bluetooth® 무선 기술 — 활성화된 장치가 서로를 자동적으로 인식할 수 있게 해주는 단거리 (9 미터 [29 피트]) 네트워크 장치의 무선 기술 표준입니다.

bps — 초당 비트 (bits per second) — 데이터 전송 속도를 측정하는 데 사용하는 표준 단위입니다.

BTU — 영국식 열 단위 (British Thermal Unit) — 방출 열 측정 단위입니다.

C — 섭씨 (Celsius) — 물의 빙점을 0°, 끓는점을 100°로 간주하는 온도 측정 단위입니다.

CD-R — 기록 가능 CD (CD Recordable) — 데이터를 기록할 수 있는 CD입니다. CD-R에는 데이터를 한 번만 기록할 수 있습니다. 기록한 이후에는 데이터를 지우거나 덮어쓸 수 없습니다.

CD-RW — 재기록 가능 CD (CD Rewritable) — 데이터를 재기록할 수 있는 CD입니다. CD-RW 디스크에 데이터를 기록한 후 지우거나 덮어쓸 수 (재기록) 있습니다.

CD-RW/DVD 드라이브 — 콤보 드라이브라고도 하며 CD와 DVD를 읽을 수 있고, CD-RW(재기록 가능 CD) 및 CD-R(기록 가능 CD) 디스크에 기록할 수 있습니다. CD-RW 디스크에는 여러 번 데이터를 기록할 수 있지만 CD-R 디스크에는 한 번만 기록할 수 있습니다.

CD-RW 드라이브 — CD를 읽고 CD-RW(재기록 가능 CD) 및 CD-R(기록 가능 CD) 디스크에 기록할 수 있는 드라이브입니다. CD-RW 디스크에는 여러 번 데이터를 기록할 수 있지만 CD-R 디스크에는 한 번만 기록할 수 있습니다.

CMOS — 전자 회로의 일종입니다. 컴퓨터는 전지로 전원이 공급되는 적은 용량의 CMOS 메모리를 사용하여 날짜, 시간 및 시스템 설치 프로그램 옵션을 유지합니다.

COA — 정품 인증서 (Certificate Of Authenticity) — 컴퓨터에 부착된 스티커에 표기되어 있는 Windows 영숫자 코드입니다. **제품 키** 또는 **제품 ID**라고도 합니다.

CRIMM — 연속 램버스 인라인 메모리 모듈 (Continuity Rambus In-line Memory Module) — 이 모듈에는 메모리 칩이 포함되어 있지 않으며 사용하지 않는 RIMM 슬롯에 삽입하는 특수 모듈입니다.

DDR2 SDRAM — 더블 데이터 속도 (Double-Data-Rate) 2 SDRAM — 4 비트 프리페치 및 기타 아키텍처 변경을 사용하여 메모리 속도를 400MHz 이상으로 향상하는 SDRAM 유형입니다.

DDR SDRAM — 더블 데이터 속도 SDRAM (Double-Data-Rate SDRAM) — 두 배 빠른 데이터 버스트 주기로 시스템 성능을 향상하는 SDRAM 유형입니다.

DIMM — 듀얼 인라인 메모리 모듈 (Dual In-line Memory Module) — 시스템 보드의 메모리 모듈에 연결하는 메모리 칩이 포함된 회로 보드입니다.

DIN 커넥터 — 독일 공업 규격 (Deutsche Industrie-Norm) 표준에 맞는 둥근 모양의 6 핀 커넥터이며 일반적으로 PS/2 키보드 또는 마우스 케이블 커넥터를 연결하는 데 사용됩니다.

DMA — 직접 메모리 접근 (Direct Memory Access) — 프로세서를 거치지 않고 RAM 과 장치 간의 특정 데이터 전송을 가능하게 해주는 채널입니다.

DMTF — 분산형 관리 작업 단체 (Distributed Management Task Force) — 분산형 데스크탑, 네트워크, 엔터프라이즈 및 인터넷 환경 관리의 표준화를 설립하는 하드웨어 및 소프트웨어 회사의 단체입니다.

DRAM — 동적 임의 접근 메모리 (Dynamic Random-Access Memory) — 축전기가 포함되어 있는 집적 회로에 정보를 저장하는 메모리입니다.

DSL — 디지털 가입자 회선 (Digital Subscriber Line) — 아날로그 전화선을 통해 안정된 고속 인터넷 연결을 제공하는 기술입니다.

DVD-R — 기록 가능 DVD (DVD Recordable) — 데이터를 기록할 수 있는 DVD 입니다. DVD-R 에는 데이터를 한 번만 기록할 수 있습니다. 기록한 이후에는 데이터를 지우거나 덮어쓸 수 없습니다.

DVD+RW — 재기록 가능 DVD (DVD rewritable) — 재기록할 수 있는 DVD 입니다. DVD+RW 디스크에 데이터를 기록한 후 지우거나 덮어쓸 수 (재기록) 있습니다. DVD+RW 기술은 DVD-RW 기술과는 다릅니다.

DVD+RW 드라이브 — DVD 와 대부분의 CD 매체를 읽고 DVD+RW (재기록 가능 DVD) 디스크에 기록할 수 있는 드라이브입니다.

DVI — 디지털 비디오 인터페이스 (Digital Video Interface) — 컴퓨터와 디지털 비디오 디스플레이 간의 디지털 전송 표준입니다.

ECC — 오류 검사 및 수정 (Error Checking and Correction) — 메모리로 이출력되는 데이터의 정확성을 검사하는 특정 회로가 포함된 메모리의 일종입니다.

ECP — 확장 기능 포트 (Extended Capabilities Port) — 향상된 양방향 데이터 전송을 제공하는 병렬 커넥터입니다. EPP 와 유사한 ECP 는 직접 메모리 접근을 사용하여 데이터를 전송하고 성능을 향상합니다.

EIDE — 고급 내장형 장치 전자기기 (Enhanced Integrated Device Electronics) — 하드 드라이브와 CD 드라이브용 IDE 인터페이스의 향상된 버전입니다.

EMI — 전자기 간섭 (Electromagnetic Interference) — 전자기 방출로 인해 나타나는 전기 간섭입니다.

ENERGY STAR® — 전체 전류 소모량을 줄이는 미국 환경 보호국 (Environmental Protection Agency) 의 요구 사항입니다.

EPP — 고급 병렬 포트 (Enhanced Parallel Port) — 양방향 데이터 전송을 제공하는 병렬 커넥터입니다.

ESD — 정전기 방전 (Electrostatic Discharge) — 정전기의 빠른 방전입니다. ESD 는 컴퓨터와 통신 장치의 내장형 회로에 손상 줄 수 있습니다.

FBD — 완전 버퍼된 DIMM (Fully-Buffered DIMM) — DDR2 SDRAM 칩과 시스템 간의 통신을 가속화하는 고급 메모리 버퍼 (AMB) 와 DDR2 DRAM 칩을 포함하는 DIMM 입니다.

FCC — 미국 연방 통신위원회 (Federal Communications Commission) — 컴퓨터 및 기타 전자 장치에서 발생할 수 있는 방사물의 양을 규정하는 통신 관련 법규를 설립하는 책임을 지는 미국 기관입니다.

FSB — 전면 버스 (Front Side Bus) — 프로세서와 RAM 간의 데이터 경로 및 물리적 인터페이스입니다.

FTP — 파일 전송 프로토콜 (File Transfer Protocol) — 인터넷에 연결된 컴퓨터 간에 파일을 주고 받을 때 사용하는 표준 인터넷 프로토콜입니다.

G — 중력 (Gravity) — 무게 및 힘의 단위입니다.

GB — 기가바이트 (Gigabyte) — 1024MB (1,073,741,824 바이트) 에 해당하는 데이터 저장 단위입니다. 하드 드라이브 저장에서 사용하는 경우 일반적으로 1,000,000,000 바이트를 나타냅니다.

GHz — 기가헤르츠 (Gigahertz) — 10 억 Hz 또는 1000MHz 에 해당하는 주파수 측정 단위입니다. 컴퓨터 프로세서, 버스, 인터페이스 속도는 대개 GHz 로 측정합니다.

GUI — 그래픽 사용자 인터페이스 (Graphical User Interface) — 메뉴, 창, 아이콘을 사용하여 사용자와 상호 작용하는 소프트웨어입니다. Windows 운영 체제에서 작동하는 대부분의 응용프로그램은 GUI 방식입니다.

HTTP — 하이퍼텍스트 전송 프로토콜 (Hypertext Transfer Protocol) — 인터넷에 연결된 컴퓨터 간 파일 교환 프로토콜입니다.

Hz — 헤르츠 (Hertz) — 초당 1 주기와 같으며 주파수 측정 단위입니다. 컴퓨터와 전자 장치는 대개 킬로헤르츠 (kHz), 메가헤르츠 (MHz), 기가헤르츠 (GHz) 또는 테라헤르츠 (THz) 단위로 측정됩니다.

iAMT — Intel® 액티브 관리 기술 (Intel® Active Management Technology) — 컴퓨터가 켜지거나 꺼지거나 운영 체제가 응답하지 않는 상태에 관계없이 보다 안전한 시스템 관리 기능을 제공합니다.

IC — 집적 회로 (Integrated Circuit) — 컴퓨터, 오디오 및 비디오 장치에서 사용되는 수 천 또는 수 백만 개의 작은 전자 구성요소로 합성된 반도체 박막 또는 칩입니다.

IDE — 내장형 장치 전자기기 (Integrated Device Electronics) — 컨트롤러가 하드 드라이브 또는 CD 드라이브에 내장된 대량 저장 장치의 인터페이스입니다.

IEEE 1394 — 전기 전자 기술자 협회 (Institute of Electrical and Electronics Engineers, Inc.) — 디지털 카메라 및 DVD 플레이어와 같은 IEEE 1394 호환 장치를 컴퓨터에 연결하는 데 사용하는 고성능 직렬 버스입니다.

I/O — 입/출력 (Input/Output) — 컴퓨터에 데이터를 입력하고 출력하는 작업 또는 장치입니다. 키보드와 프린터는 I/O 장치입니다.

I/O 주소 — 특정 장치 (예: 직렬 커넥터, 병렬 커넥터 또는 확장 슬롯) 와 연관되어 있으며 프로세서가 이 장치와 통신하도록 하는 RAM의 주소입니다.

IRQ — 인터럽트 요청 (Interrupt Request) — 특정 장치에 할당되어 해당 장치가 프로세서와 통신할 수 있는 전자 경로입니다. 연결된 각 장치에는 IRQ가 할당되어 있어야 합니다. 2 개의 장치에 동일한 IRQ를 할당하여 공유할 수는 있지만 양쪽 장치를 동시에 작동할 수는 없습니다.

ISP — 인터넷 서비스 공급자 (Internet Service Provider) — 호스트 서버에 액세스하여 직접 인터넷에 연결하고 전자 우편을 송수신하고 웹 사이트에 액세스할 수 있도록 서비스를 제공하는 회사입니다. ISP는 일정한 요금을 받고 소프트웨어 패키지, 사용자 이름, 접속 전화번호를 제공합니다.

Kb — 킬로비트 (Kilobit) — 1024 비트에 해당하는 데이터 단위입니다. 메모리 집적 회로 용량의 측정 단위입니다.

KB — 킬로바이트 (KiloByte) — 1024 바이트에 해당하는 데이터 단위지만 일반적으로 1000 바이트라고도 합니다.

kHz — 킬로헤르츠 (kilohertz) — 1000Hz에 해당하는 주파수 측정 단위입니다.

LAN — 근거리 통신망 (Local Area Network) — 소규모 지역을 제어하는 컴퓨터 네트워크입니다. LAN은 한 건물이나 가까운 몇 개의 건물로 한정됩니다. LAN은 전화선과 무선 전파를 통해 멀리 떨어진 다른 LAN에 연결하여 광역 통신망 (WAN)을 구축할 수 있습니다.

LCD — 액정 디스플레이 (Liquid Crystal Display) — 휴대용 컴퓨터와 평면 디스플레이에 사용되는 기술입니다.

LED — 발광 다이오드 (Light-Emitting Diode) — 컴퓨터의 상태를 나타내주는 표시등에 사용되는 전자 구성요소입니다.

LPT — 라인 인쇄 터미널 (Line Print Terminal) — 프린터 또는 기타 병렬 장치의 병렬 연결 지정지입니다.

Mb — 메가비트 (megabit) — 1024Kb에 해당하는 메모리 칩 용량 단위입니다.

Mbps — 초당 메가비트 (megabits per second) — 초당 100 만 비트를 나타내는 단위입니다. 주로 네트워크와 모뎀의 전송 속도를 측정하는 데 사용됩니다.

MB — 메가바이트 (megabyte) — 1,048,576 바이트에 해당하는 데이터 저장 단위입니다. 1MB는 1024KB에 해당됩니다. 하드 드라이브 저장에서 사용하는 경우 일반적으로 1,000,000 바이트를 나타냅니다.

MB/sec — 초당 메가바이트 (megabytes per second) — 초당 100 만 바이트를 나타내는 단위입니다. 일반적으로 데이터 전송률을 측정하는 데 사용됩니다.

MHz — 메가헤르츠 (megahertz) — 초당 100 만 주기에 해당하는 주파수 측정 단위입니다. 컴퓨터 프로세서, 버스 및 인터페이스 속도는 대개 MHz로 측정합니다.

MP — 메가픽셀 (megapixel) — 디지털 카메라에 사용되는 이미지 해상도의 측정 단위입니다.

ms — 밀리초 (millisecond) — 1/1000 초에 해당하는 시간 측정 단위입니다. 저장 장치의 액세스 시간은 주로 ms로 측정합니다.

NIC — 네트워크 어댑터를 참조하십시오.

ns — 나노초 (nanosecond) — 1/10 억 초에 해당하는 시간 측정 단위입니다.

NVRAM — 비휘발성 임의 접근 메모리 (Nonvolatile Random Access Memory) — 컴퓨터의 전원이 꺼지거나 외부 전원이 끊긴 경우 데이터를 보관하는 메모리의 일종입니다. NVRAM은 날짜, 시간 및 기타 사용자가 설정할 수 있는 시스템 설치 프로그램 옵션과 같은 컴퓨터 구성 정보를 유지하는 데 이용됩니다.

PC 카드 — PCMCIA 표준을 따르는 이동식 I/O 카드입니다. 모뎀과 네트워크 어댑터는 일반적인 유형의 PC 카드입니다.

PCI — 주변 장치 구성요소 상호 연결 (Peripheral Component Interconnect) — PCI는 32 비트와 64 비트 데이터 경로를 지원하여 프로세서 및 장치 (예: 비디오, 드라이브 및 네트워크) 사이에 고속 데이터 경로를 제공하는 로컬 버스입니다.

PCI Express — PCI 인터페이스의 개정 버전으로서 프로세서와 연결된 장치 간의 데이터 전송 속도를 향상합니다. PCI Express는 데이터를 250MB/sec~4GB/sec 속도로 전송할 수 있습니다. PCI Express 칩 세트와 장치간 서로 다른 속도를 지원하면 느린 쪽 속도로 작동합니다.

PCMCIA — 국제 개인용 컴퓨터 메모리 카드 협회 (Personal Computer Memory Card International Association) — PC 카드 표준을 설립하는 단체입니다.

PIO — 프로그래밍된 입/출력 (Programmed Input/Output) — 데이터 경로의 일부인 프로세서를 통해 두 개의 장치 사이에 데이터를 전송하는 방식입니다.

POST — 전원 켜질 때 자동 검사 (Power-On Self-Test) — BIOS에서 자동으로 로드하는 진단 프로그램이며 메모리, 하드 드라이브 및 비디오와 같은 컴퓨터의 주요 구성요소에 대해 기본적인 검사를 수행합니다. POST 동안 문제가 발견되지 않으면 컴퓨터는 시동 과정을 계속 진행합니다.

PS/2 — 개인용 시스템 /2 (Personal System/2) — PS/2 호환 키보드, 마우스 또는 키패드를 연결하는 커넥터 유형입니다.

PXE — 사전 부팅 실행 환경 (Pre-boot Execution Environment) — 운영 체제가 없는 네트워크에 연결된 컴퓨터를 원격으로 구성하거나 시작할 수 있게 하는 일종의 Wired for Management (WfM) 표준입니다.

RAID — 독립 디스크 중복 배열 (Redundant Array of Independent Disk) — 데이터 중복성을 제공하는 방법입니다. RAID의 일반적인 구현 방식에는 RAID 0, RAID 1, RAID 5, RAID 10, 및 RAID 50 등이 있습니다.

RAM — 임의 접근 메모리 (Random-Access Memory) — 프로그램 명령과 데이터를 저장하는 기본 임시 저장 영역입니다. RAM에 저장되어 있는 정보는 컴퓨터를 끄면 모두 유실됩니다.

RFI — 무선 주파수 간섭 (Radio Frequency Interference) — 일반 무선 주파수에서는 10kHz~100,000MHz의 간섭이 발생합니다. 무선 주파수는 전자 주파수 스펙트럼 끝의 가장 아래쪽이며 적외선과 빛과 같은 고주파수에너지보다 간섭이 자주 발생합니다.

ROM — 읽기 전용 메모리 (Read-Only Memory) — 컴퓨터에서 삭제하거나 기록할 수 없는 데이터와 프로그램을 보관하는 메모리입니다. ROM은 RAM과 달리 컴퓨터를 종료해도 내용이 유지됩니다. 컴퓨터 작동에 필수적인 일부 프로그램은 ROM에 저장됩니다.

RPM — 분당 회전수 (Revolutions Per Minute) — 1분당 회전 횟수입니다. 하드 드라이브 속도는 주로 rpm으로 측정합니다.

RTC — 실시간 클럭 (Real Time Clock) — 컴퓨터를 종료한 후에도 전지로 전원을 공급하여 날짜와 시간을 유지하는 시스템 보드에 있는 클럭입니다.

RTCST — 실시간 클럭 재설정 (Real-Time Clock Reset) — 일부 컴퓨터의 시스템 보드에 있는 접점이며, 문제 해결에 많이 사용됩니다.

SAS — 직렬 연결 SCSI (Serial Attached SCSI) — SCSI 인터페이스의 더 빠른 직렬 버전입니다 (원래 SCSI 병렬 구조와 반대).

SATA — 직렬 ATA (Serial ATA) — ATA (IDE) 인터페이스의 더 빠른 직렬 버전입니다.

ScanDisk — 파일, 폴더, 하드 디스크 표면의 오류를 검사하는 Microsoft 유틸리티입니다. ScanDisk는 컴퓨터가 응답하지 않을 경우, 재시작할 때 주로 실행됩니다.

SCSI — 소형 컴퓨터 시스템 인터페이스 (Small Computer System Interface) — 하드 드라이브, CD 드라이브, 프린터 및 스캐너와 같은 장치를 컴퓨터에 연결하는 데 사용되는 고속 인터페이스입니다. SCSI는 단일 컨트롤러를 사용하여 많은 장치를 연결할 수 있습니다. 각 장치는 SCSI 컨트롤러 버스의 개별 식별 번호에 의해 액세스됩니다.

SDRAM — 동기식 동적 임의 접근 메모리 (Synchronous Dynamic Random-Access Memory) — 최적의 프로세서 클럭 속도로 동기화된 DRAM의 일종입니다.

SIM — 가입자 식별 모듈 (Subscriber Identity Module) — 음성 및 데이터의 전송을 암호화하는 마이크로칩이 포함된 SIM 카드입니다. SIM 카드는 전화 또는 휴대용 컴퓨터에서 사용할 수 있습니다.

S/PDIF — Sony/Philips 디지털 인터페이스 (Sony/Philips Digital Interface) — 파일 품질을 저하할 수 있는 아날로그 형식으로 변환하지 않고도 오디오를 한 파일에서 다른 파일로 전송할 수 있는 오디오 전송 파일 형식입니다.

Strike Zone™ — 컴퓨터가 켜졌거나 꺼진 상태에 관계없이 공진 및 낙하 충격이 발생할 경우 완충 장치 역할을 수행함으로써 하드 드라이브를 보호하는 기능을 수행하는 플랫폼 베이스의 강화된 공간입니다.

SVGA — 슈퍼 비디오 그래픽 배열 (Super-Video Graphics Array) — 비디오 카드와 컨트롤러의 비디오 표준입니다. 일반적인 SVGA 해상도는 800 x 600 및 1024 x 768 입니다.

프로그램에서 표시하는 색상 수와 해상도는 모니터 기능, 비디오 컨트롤러와 드라이버, 컴퓨터에 설치되어 있는 비디오 메모리 크기에 따라 다릅니다.

S-video TV-out — TV 또는 디지털 오디오 장치를 컴퓨터에 연결할 때 사용하는 커넥터입니다.

SXGA — 슈퍼 확장 그래픽 배열 (Super-Extended Graphics Array) — 비디오 카드와 컨트롤러의 비디오 표준으로 최대 1280 x 1024 해상도를 지원합니다.

SXGA+ — 슈퍼 확장 그래픽 배열 플러스 (Super Extended Graphics Array plus) — 비디오 카드와 컨트롤러의 비디오 표준으로 최대 1400 x 1050 해상도를 지원 합니다.

TAPI — 전화 겸용 응용프로그램 인터페이스 (Telephony Application Programming Interface) — 이 인터페이스를 사용하면 Microsoft Windows 응용프로그램으로 음성, 데이터, 팩스, 비디오 등이 포함된 다양한 전화 겸용 장치와 함께 작동할 수 있습니다.

TPM — 신뢰할 수 있는 플랫폼 모듈 (Trusted Platform Module) — 하드웨어 기반의 보안 기능으로서 보안 소프트웨어와 함께 사용하는 경우 파일 및 전자 메일 보호와 같은 기능을 활성화하여 네트워크 및 컴퓨터 보안을 더욱 강화합니다.

UAC — 사용자 계정 컨트롤 (User Account Control) — Microsoft Windows Vista® 보안 기능으로서 활성화된 경우 사용자 계정과 운영 체제 설정에 대한 액세스 사이에 추가 보안 층을 제공합니다.

UMA — 통합 메모리 할당 (Unified Memory Allocation) — 비디오에 동적으로 할당되는 시스템 메모리입니다.

UPS — 무정전 전원 공급 장치 (Uninterruptible Power Supply) — 전원에 오류가 발생하거나 허용 레벨 이하로 전압이 떨어지는 경우에 사용하는 전원 백업 장치입니다. UPS 를 사용하면 전원이 없어도 제한된 시간 동안 컴퓨터가 작동합니다. UPS 시스템은 일반적으로 서지를 억제하고 전압도 조절합니다. 소형 UPS 시스템은 몇 분 동안 전지 전원을 공급하여 컴퓨터를 종료할 수 있게 합니다.

USB — 범용 직렬 버스 (Universal Serial Bus) — USB 호환 키보드, 마우스, 조이스틱, 스캐너, 스피커 세트 또는 프린터, 광대역 장치 (DSL 및 케이블 모뎀), 이미징 장치 또는 저장 장치와 같은 저속 장치용 하드웨어 인터페이스입니다. 장치는 컴퓨터의 4 핀 소켓에 직접 연결하거나 컴퓨터에 연결된 다중 포트 허브에 연결합니다. USB 장치는 컴퓨터가 켜져 있어도 연결하거나 분리할 수 있으며 데이지 체인 방식으로 함께 연결할 수도 있습니다.

UTP — 비차폐 연선 (Unshielded Twisted Pair) — 대부분의 전화 네트워크와 일부 컴퓨터 네트워크에서 사용하는 케이블의 종류입니다. 전자기 간섭을 방지하기 위해 각 비차폐 연선 둘레를 금속으로 피복하기 보다는 피복되지 않은 상태로 둡니다.

UXGA — 초확장 그래픽 배열 (Ultra Extended Graphics Array) — 비디오 카드와 컨트롤러의 비디오 표준으로 최대 1600 x 1200 의 해상도를 지원합니다.

V — 볼트 (Volt) — 전위 또는 기전력을 측정하는 단위입니다. 1V 는 1A 의 전류가 저항기를 통해 흐를 때 1 옴의 저항을 지나가는 것을 나타냅니다.

W — 와트 (Watt) — 전원을 측정하는 데 사용합니다. 1W 는 1V 에서 흐르는 1A 전류입니다.

WHr — 와트 시간 (Watt-Hour) — 전기 용량을 대략적으로 나타내는 데 주로 사용되는 측정 단위입니다. 예를 들면, 66WHr 전지는 전원을 66W 로 1 시간 또는 33W 로 2 시간 동안 공급해 줍니다.

WLAN — 무선 근거리 통신망 (Wireless Local Area Network) 입니다. 공간과 통신으로 상호 연결되었고 접근점 또는 무선 라우터를 사용하여 인터넷 액세스를 제공하는 일련의 컴퓨터입니다.

WWAN — 무선 광역 통신망 (Wireless Wide Area Network) 입니다. 무선 고속 데이터 네트워크는 셀룰러 기술을 사용하며 WLAN 에 비해 보다 넓은 지역을 포함합니다.

WXGA — 와이드 확장 그래픽 배열 (Wide-aspect Extended Graphics Array) — 비디오 카드와 컨트롤러의 비디오 표준으로 최대 1280 x 800 해상도를 지원합니다.

XGA — 확장 그래픽 배열 (Extended Graphics Array) — 비디오 카드와 컨트롤러의 비디오 표준으로 최대 1024 x 768 의 해상도를 지원합니다.

ZIF — 삽입력 제로 (Zero Insertion Force) — 칩이나 소켓에 압력을 가하지 않고 컴퓨터 칩을 설치하거나 분리할 수 있는 소켓이나 커넥터의 일종입니다.

Zip — 가장 일반적인 데이터 압축 형식입니다. Zip 형태로 압축한 파일을 Zip 파일이라고 하며 파일명에 .zip 이라는 확장자가 붙습니다. Zip 파일의 다른 형태로는 자가 추출 파일이 있는데 여기에는 .exe 라는 확장자가 붙습니다. 자가 압축 해제 파일을 더블 클릭하면 압축을 해제할 수 있습니다.

Zip 드라이브 — Zip 디스크라고 하는 3.5 인치 이동식 디스크를 사용하는 고용량 플로피 드라이브이며 Iomega Corporation 에서 개발했습니다. Zip 디스크는 일반 플로피 디스크보다 약간 크고 두 배 정도 두꺼우며 100MB 의 데이터를 저장할 수 있습니다.

가

광학 드라이브 — 광학 기술을 사용하여 CD, DVD 또는 DVD+RW 에서 데이터를 읽거나 기록하는 드라이브입니다. 광학 드라이브에는 CD 드라이브, DVD 드라이브, CD-RW 드라이브, CD-RW/DVD 콤보 드라이브가 있습니다.

그래픽 모드 — x(수평 픽셀) y(수직 픽셀) z(색상) 로 정의되는 비디오 모드입니다. 그래픽 모드는 다양한 모양과 글꼴을 표시할 수 있습니다.

나

내장형 — 일반적으로 컴퓨터의 시스템 보드에 물리적으로 설치되어 있는 구성요소를 말합니다. **장착형** 구성요소라고도 합니다.

네트워크 어댑터 — 네트워크 기능을 제공하는 칩입니다. 컴퓨터에는 시스템 보드에 네트워크 어댑터가 포함되어 있거나 어댑터가 있는 PC 카드가 포함되어 있습니다. 네트워크 어댑터는 네트워크 인터페이스 컨트롤러 (NIC) 라고도 합니다.

대기 모드 — 에너지 절약을 위해 필요없는 모든 컴퓨터 작동을 종료하는 전원 관리 모드입니다.

다

도메인 — 특정 사용자 그룹이 사용하는 공동 규칙과 절차를 단위로 하여 관리하는 네트워크의 컴퓨터, 프로그램 및 장치 그룹입니다. 사용자는 자원을 사용하기 위해 도메인에 로그인합니다.

도킹 장치 — APR 을 참조하십시오.

듀얼 디스플레이 모드 — 디스플레이 확장용으로 두 번째 모니터를 사용할 수 있도록 해주는 디스플레이 설정입니다. **확장 디스플레이 모드**라고도 합니다.

듀얼 코어 — 단일 프로세서 패키지에 두 물리적 계산 장치가 기존하는 기술로서 계산 효율 및 다중 작업 기능을 향상합니다.

드라이버 — 운영 체제가 프린터와 같은 장치를 제어할 수 있도록 하는 소프트웨어입니다. 대부분의 장치는 컴퓨터에 올바른 드라이버가 설치되어 있지 않으면 올바르게 작동하지 않습니다.

디스크 스트라이핑 — 여러 개의 디스크 드라이브에 데이터를 저장하는 기술입니다. 디스크 스트라이핑은 디스크 저장 장치에서 데이터를 검색하는 속도를 높일 수 있습니다. 디스크 스트라이핑을 사용하는 시스템에서는 일반적으로 사용자가 데이터 단위의 크기나 스트라이프 폭을 선택할 수 있습니다.

라

로컬 버스 — 장치와 프로세서 간에 데이터를 신속히 처리해주는 버스입니다.

매체 베이 — 광학 드라이브, 두 번째 전지 또는 Dell TravelLite™ 모듈과 같은 장치를 지원하는 베이입니다.

메모리 — 컴퓨터 내부의 임시 데이터 저장 공간입니다. 메모리에 있는 데이터는 비영구적이므로 작업하는 동안 자주 파일을 저장하고 컴퓨터를 종료하기 전에도 항상 파일을 저장하는 것이 좋습니다. 컴퓨터에는 다양한 형태의 메모리가 있습니다 (예 : RAM, ROM 및 비디오 메모리). 일반적으로 메모리는 RAM 의 동의어로 사용됩니다.

메모리 매핑 — 시동 시 컴퓨터가 메모리 주소를 물리적 위치에 할당하는 과정입니다. 이 때 장치와 소프트웨어는 프로세서가 액세스할 수 있는 정보를 식별할 수 있습니다.

메모리 모듈 — 시스템 보드에 연결하는 메모리 칩이 포함된 작은 회로 보드입니다.

메모리 주소 — 데이터가 RAM에 임시로 저장되는 특정 위치입니다.

모뎀 — 아날로그 전화선을 통해 컴퓨터가 다른 컴퓨터와 통신할 수 있도록 해주는 장치입니다. 모뎀에는 외장형, PC 카드, 내장형의 3 가지 유형이 있습니다. 모뎀을 이용하여 인터넷에 연결하고 전자 우편을 주고 받을 수 있습니다.

모뎀 베이 — **매체 베이**를 참조하십시오.

무관세 허가증 — 국제 관세 서류를 말하며 물건을 해외로 임시 반입할 때 유용합니다. **상업 여권**이라고도 합니다.

미니 PCI — 모뎀 및 NIC와 같은 통신을 강조하는 내장형 주변 장치의 표준입니다. 미니 PCI 카드는 기능상 표준 PCI 확장 카드에 해당하는 소형 외장형 카드입니다.

미니 카드 — 통신 NIC와 같은 내장형 주변 장치를 위해 설계된 소형 카드입니다. 미니 카드는 기능상 표준 PCI 확장 카드에 해당됩니다.

바

바로 가기 — 자주 사용하는 프로그램, 파일, 폴더 및 드라이브에 빠르게 액세스할 수 있는 아이콘입니다. Windows 바탕 화면에 있는 바로 가기 아이콘을 더블 클릭하면 해당 폴더나 파일이 바로 열립니다. 바로 가기 아이콘으로 파일 위치를 변경할 수 없습니다. 바로 가기 아이콘을 삭제해도 기존 파일에는 아무 영향이 없습니다. 바로 가기 아이콘을 다른 이름으로 변경할 수도 있습니다.

바이러스 백신 소프트웨어 — 컴퓨터에서 바이러스를 식별, 격리 및 / 또는 삭제하도록 고안된 프로그램입니다.

바이러스 — 컴퓨터에 저장되어 있는 데이터를 파괴하거나 사용자에게 불편하도록 고안된 프로그램입니다. 바이러스 프로그램은 감염된 디스크, 인터넷에서 소프트웨어를 다운로드하거나 전자 우편 첨부와 같은 경로를 통해 다른 컴퓨터로 이동합니다. 감염된 프로그램이 실행되면 내장된 바이러스도 실행됩니다.

일반적인 유형의 바이러스는 부팅 바이러스로 플로피 디스크의 부팅 섹터에 저장되어 있습니다. 컴퓨터를 종료하고 다시 켤 때 드라이브에 플로피 디스크가 있으면 컴퓨터에서 운영 체제를 찾기 위해 플로피 디스크의 부팅 섹터를 읽을 때 컴퓨터가 감염됩니다. 컴퓨터가 감염되면 바이러스를 없앨 때까지 부팅 바이러스는 컴퓨터에서 읽거나 기록하는 모든 플로피 디스크에 자신을 복제합니다.

바이트 — 컴퓨터에서 사용되는 기본 데이터 단위입니다. 일반적으로 1 바이트는 8 비트입니다.

방열판 — 열 분산을 도와주는 프로세서의 금속판입니다.

배경 화면 — Windows 바탕 화면의 배경 형태나 그림입니다. Windows 제어판을 통해 배경 화면을 변경합니다. 사용자가 원하는 그림을 검색하여 배경 화면으로 지정할 수도 있습니다.

버스 — 컴퓨터 구성요소 간의 통신 경로입니다.

버스 속도 — 속도 (MHz 단위) 는 버스의 정보 전송 속도를 나타냅니다.

병렬 커넥터 — 주로 병렬 프린터를 컴퓨터에 연결할 때 사용하는 I/O 포트입니다. **LPT 포트**라고도 합니다.

부팅 매체 — 컴퓨터를 시작하기 위해 사용할 수 있는 DVD, CD 또는 플로피 디스크입니다. 하드 드라이브가 손상되었거나 컴퓨터가 바이러스에 감염된 경우에 사용할 수 있도록 부팅 매체를 준비합니다. **Drivers and Utilities** 매체는 부팅 매체입니다.

부팅 순서 — 컴퓨터에서 부팅하는 장치의 순서를 지정합니다.

비디오 메모리 — 비디오 기능 전용의 메모리 칩으로 구성된 메모리입니다. 비디오 메모리는 대개 시스템 메모리보다 빠릅니다. 설치되어 있는 비디오 메모리 용량은 프로그램이 표시할 수 있는 색상 수에 영향을 줍니다.

비디오 모드 — 텍스트와 그래픽이 모니터에 표시되는 방법을 설명하는 모드의 일종입니다. Windows 운영 체제와 같은 그래픽 기반 소프트웨어는 x(수평 픽셀) y(수직 픽셀) xz(색상)로 정의하는 비디오 모드로 표시됩니다. 텍스트 편집기와 같은 문자 기반 소프트웨어는 x(열) y(행) 문자로 정의되는 비디오 모드로 표시합니다.

비디오 컨트롤러 — 모니터와 연계하여 컴퓨터에 비디오 기능을 제공해주는 비디오 카드나 시스템 보드(내장형 비디오 컨트롤러가 있는 컴퓨터)의 회로입니다.

비디오 해상도 — 해상도를 참조하십시오.

비트 — 컴퓨터에서 해석할 수 있는 최소 데이터 단위입니다.

사

서비스 태그 — Dell 지원 웹 사이트 support.dell.com 에 액세스하거나 Dell 에 고객 서비스 또는 기술 지원을 문의할 때 컴퓨터를 확인하기 위해 사용되는 컴퓨터에 부착된 바코드 레이블입니다.

서지 방지기 — 뇌우가 발생한 경우 전원 콘센트를 통해 시스템에 유입되는 전압을 차단해 줍니다. 서지 방지기는 번개가 치거나 전압 저하로 인해 전압이 정상적인 AC 회선 수준보다 20% 이상 떨어지는 경우, 보호 기능을 발휘하지 못합니다.

네트워크 연결 상태는 서지 방지기로 보호할 수 없습니다. 뇌우 시에는 항상 네트워크 케이블을 네트워크 커넥터에서 분리합니다.

설치 프로그램 — 하드웨어와 소프트웨어를 설치하고 구성할 때 사용하는 프로그램입니다. `setup.exe` 또는 `install.exe` 프로그램은 대부분의 Windows 소프트웨어 패키지에 포함되어 있습니다. **설치 프로그램은 시스템 설치 프로그램과 다릅니다.**

스마트 카드 — 프로세서 및 메모리 칩을 내장한 카드입니다. 스마트 카드는 스마트 카드가 장착된 컴퓨터의 사용자를 인증할 때 사용됩니다.

시스템 보드 — 컴퓨터의 주 회로 보드입니다. **마더보드**라고도 합니다.

시스템 설치 프로그램 — 컴퓨터 하드웨어와 운영 체제 사이의 인터페이스로 작동하는 프로그램입니다. 날짜와 시간 또는 시스템 암호와 같이 사용자가 BIOS 에서 선택할 수 있는 옵션을 시스템 설치 프로그램에서 구성할 수 있습니다. 컴퓨터 설정 변경에 대해 잘 모르면 이 프로그램의 설정을 변경하지 마십시오.

쓰기 방지 — 변경할 수 없는 파일 또는 매체입니다. 데이터가 변경되거나 손상되지 않도록 보호하려면 쓰기 방지 기능을 사용합니다. 3.5 인치 플로피 디스크의 쓰기를 방지하려면 쓰기 방지 탭을 열림 위치로 밀니다.

아

알림 영역 — 프로그램과 컴퓨터 기능 (클릭, 볼륨 제어 및 인쇄 상태) 을 빠르게 액세스할 수 있는 아이콘이 포함되어 있는 Windows 작업 표시줄의 한 부분입니다.

시스템 트레이라고도 합니다.

읽기 전용 — 읽을 수만 있고 편집하거나 삭제할 수 없는 데이터 및 / 또는 파일입니다. 파일은 다음과 같은 경우에 읽기 전용 상태가 됩니다.

- 물리적으로 쓰기 방지되어 있는 플로피 디스크, CD 또는 DVD 에 있는 파일인 경우
- 네트워크의 디렉토리에 있고 시스템 관리자가 특정 사용자에게만 권한을 할당한 경우

자

장치 — 디스크 드라이브, 프린터 또는 키보드와 같은 컴퓨터에 설치되어 있거나 연결되어 있는 하드웨어입니다.

장치 드라이버 — **드라이버**를 참조하십시오.

재생률 — Hz 로 표시되는 화면의 수평 라인이 재충전되는 주파수 (**수직 주파수**라고도 함) 입니다. 재생률이 높을수록 눈에 보이는 화면 깜박임이 줄어듭니다.

전지 수명 — 휴대용 컴퓨터의 전지가 거의 소모되어 재충전하여 사용할 수 있는 기간 (년) 입니다.

전지 작동 시간 — 휴대용 컴퓨터의 전지가 컴퓨터에 전원을 공급하는 시간 (분 또는 시간) 입니다.

제어판 — 디스플레이 설정과 같은 운영 체제와 하드웨어 설정을 수정할 수 있는 Windows 유틸리티입니다.

지문 판독기 — 컴퓨터를 보호하기 위해 사용자의 유일한 지문으로 사용자 신분을 인증하는 스트립 센서입니다.

직렬 커넥터 — 소형 디지털 장치 또는 디지털 카메라와 같은 장치를 컴퓨터에 연결하는 데 주로 사용되는 I/O 포트입니다.

차

최대 절전 모드 — 메모리의 모든 정보를 하드 드라이브의 예약된 공간에 저장하고 컴퓨터를 끄는 전원 관리 모드입니다. 컴퓨터를 재시작하면 하드 드라이브에 저장했던 메모리 정보가 자동으로 복원됩니다.

추가 정보 파일 — 소프트웨어 패키지 또는 하드웨어 제품에 포함되어 있는 텍스트 파일입니다. 일반적으로 추가 정보 파일은 설치 정보를 제공하며 새 제품의 향상된 기능 또는 설명서로 설명되지 않은 변경사항에 대해 설명합니다.

카

캐시 — 주 메모리의 예약된 부분이나 독립형 고속 저장 장치일 수 있는 특수한 고속 저장 메커니즘입니다. 캐시는 여러 프로세서의 작동 효율성을 높여줍니다.

L1 캐시 — 프로세서에 저장된 기본 캐시입니다.

L2 캐시 — 프로세서 외부에 있거나 프로세서 아키텍처로 통합할 수 있는 보조 캐시입니다.

커서 — 키보드, 터치패드 또는 마우스의 다음 작업이 일어날 위치를 나타내는 디스플레이 또는 화면에 표시되는 기호입니다. 커서는 흔히 깜박이는 실선, 밑줄 또는 문자 또는 작은 화살표입니다.

컨트롤러 — 프로세서와 메모리 또는 프로세서와 장치 간의 데이터 전송을 제어하는 칩입니다.

타

클럭 속도 — 클럭 속도 (MHz 단위) 는 시스템 버스로 연결되는 컴퓨터 구성요소의 작동 속도를 나타냅니다.

키 조합 — 여러 개의 키를 동시에 눌러야 하는 명령입니다.

텍스트 편집기 — 텍스트만 포함된 파일을 작성하고 편집할 때 사용하는 프로그램입니다. 예를 들어 Windows 메모장은 텍스트 편집기를 사용합니다. 텍스트 편집기에는 자동 줄바꿈 또는 서식 (밑줄, 글꼴 변경 옵션 등) 기능이 없습니다.

특급 서비스 코드 — Dell™ 컴퓨터에 부착된 스티커에 있는 숫자 코드입니다. Dell 에 지원을 문의할 때 특급 서비스 코드를 사용합니다. 특급 서비스 코드 서비스는 일부 국가/지역에서 사용하지 못할 수 있습니다.

파

파티션 — 하드 드라이브의 물리적 저장 공간이며, 논리 드라이브라고 하는 1 개 이상의 논리 저장 영역을 지정할 수 있습니다. 각 파티션에는 여러 논리 드라이브가 포함될 수 있습니다.

포맷 — 파일 저장을 위해 드라이브나 디스크 공간을 준비하는 과정입니다. 드라이브나 디스크가 포맷되면 기존 정보는 유실됩니다.

폴더 — 파일이 구성되어 있는 디스크 또는 드라이브의 공간을 설명하는 용어입니다. 폴더에 있는 파일은 여러 방식 (예: 알파벳순, 날짜별, 크기별 등) 으로 보고 정렬할 수 있습니다.

프로세서 — 프로그램 명령어를 해석하고 실행하는 컴퓨터 칩입니다. 중앙 처리 장치 (CPU) 라고도 합니다.

플러그 앤 플레이 — 컴퓨터의 장치를 자동으로 구성하는 기능입니다. BIOS, 운영 체제 및 모든 장치에서 플러그 앤 플레이를 준수할 경우 플러그 앤 플레이 기능은 자동 설치, 구성, 기존 하드웨어와의 호환성을 제공합니다.

픽셀 — 디스플레이 화면의 단일 점입니다. 픽셀은 행과 열로 정렬되어 이미지를 만듭니다. 비디오 해상도는 800 x 600 과 같이 수평 방향 픽셀 수 x 수직 방향 픽셀 수로 표시합니다.

하

하드 드라이브 — 하드 디스크의 데이터를 읽고 하드 디스크에 데이터를 기록할 수 있는 드라이브입니다. 하드 드라이브와 하드 디스크라는 용어는 같은 의미로 쓰입니다.

해상도 — 프린터나 모니터에 나타나는 이미지 상태와 선명도입니다. 해상도가 높을수록 이미지가 선명합니다.

화씨 — 물의 빙점을 32°, 끓는점을 212° 로 간주하는 온도 측정 단위입니다.

확장 PC 카드 — 설치했을 때 PC 카드 슬롯 끝으로 튀어나오는 PC 카드입니다.

확장 디스플레이 모드 — 디스플레이 확장용으로 두 번째 모니터를 사용할 수 있도록 하는 디스플레이 설정입니다. **듀얼 디스플레이 모드**라고도 합니다.

확장 슬롯 — 확장 카드를 삽입하는 시스템 보드 (일부 컴퓨터) 의 커넥터로 확장 카드를 시스템 버스에 연결할 수 있습니다 .

확장 카드 — 일부 컴퓨터의 확장 슬롯에 설치된 컴퓨터의 기능을 확장할 수 있는 회로 보드입니다 . 확장 카드에는 비디오 , 모뎀 및 사운드 카드 등이 있습니다 .

휴대용 모듈 — 휴대용 컴퓨터의 모듈 베이에 넣어 컴퓨터 무게를 줄이도록 고안된 플라스틱 장치입니다 .